

# Z550iQ

*i*AquaLink™  
CONTROL

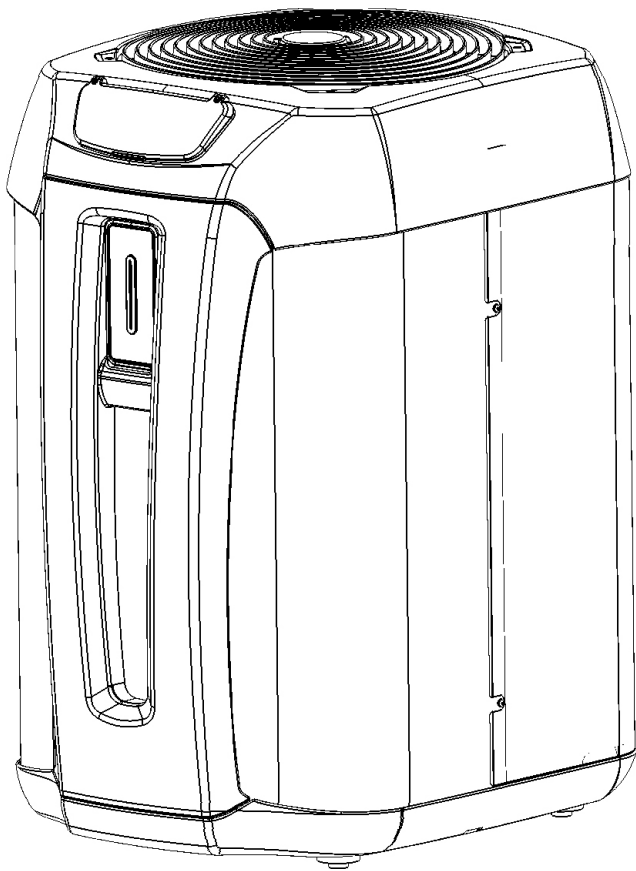

**Manuale di installazione e di uso - Italiano**  
Pompa di calore  
Traduzione delle istruzioni originali in francese

IT

More documents on:  
[www.zodiac.com](http://www.zodiac.com)

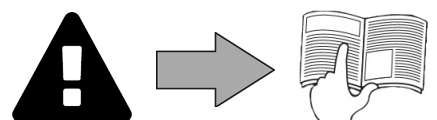



## AVVERTENZE



**Leggere attentamente le istruzioni di questo manuale prima di utilizzare l'unità.**

- Prima di qualsiasi intervento sull'apparecchio, è necessario leggere il presente manuale di installazione e d'uso e il libretto "Garanzia" consegnato con l'apparecchio, per evitare il rischio di gravi danni materiali o lesioni gravi che possono comportare il decesso e l'annullamento della garanzia.
- Conservare questi documenti per consultarli in futuro per tutta la durata di vita dell'apparecchio.
- È vietato diffondere o modificare il presente documento con qualunque mezzo senza l'autorizzazione del produttore.
- Il produttore fa evolvere continuamente i suoi prodotti per migliorarne la qualità, pertanto le informazioni contenute nel presente documento possono essere modificate senza preavviso.

### AVVERTENZE GENERALI

- Il mancato rispetto delle avvertenze potrebbe causare danni all'attrezzatura della piscina o comportare ferite gravi, se non addirittura il decesso.
- Solo personale qualificato nei settori tecnici interessati (elettrico, idraulico o della refrigerazione) è abilitato ad eseguire lavori di manutenzione o di riparazione dell'apparecchio. Il tecnico qualificato che interviene sull'apparecchio deve utilizzare/indossare un dispositivo di protezione individuale (quali occhiali di sicurezza, guanti di protezione, ecc.) per ridurre il rischio di lesioni che potrebbero verificarsi durante l'intervento sull'apparecchio.  
- Prima di qualsiasi intervento sull'apparecchio, accertarsi che non sia collegato alla rete elettrica e sia fuori servizio.
- L'apparecchio è destinato all'utilizzo esclusivo per le piscine e le Spa, non deve essere utilizzato per scopi diversi da quelli per i quali è stato progettato.
- Questo apparecchio non è destinato a essere utilizzato da persone (bambini inclusi) con deficit fisici, sensoriali o mentali o prive di esperienza e conoscenza, eccetto se sotto sorveglianza oppure dopo che le stesse abbiano ricevuto istruzioni relative all'uso dell'apparecchio da una persona responsabile della loro sicurezza.
- Sorvegliare i bambini per assicurarsi che non giochino con l'apparecchio.
- Questo apparecchio può essere utilizzato da bambini di almeno 8 anni di età e da persone con deficit fisici, sensoriali o mentali o prive di esperienza o conoscenza purché attentamente sorvegliate e istruite su come utilizzare in modo sicuro l'apparecchio e sui pericoli che ciò comporta.
- La pulizia e la manutenzione a cura dell'utilizzatore non devono essere effettuate da bambini senza sorveglianza.
- L'installazione dell'apparecchio deve essere eseguita conformemente alle istruzioni del produttore e nel rispetto delle normative locali e nazionali in vigore.
- L'installatore è responsabile dell'installazione dell'apparecchio e del rispetto delle normative nazionali vigenti in materia di installazione. In alcun caso il fabbricante potrà essere ritenuto responsabile in caso di mancato rispetto delle norme d'installazione locali vigenti.
- Per operazioni di manutenzione diverse da quelle semplici descritte nel presente manuale che possono essere realizzate dall'utilizzatore, è necessario rivolgersi a un tecnico specializzato.
- In caso di malfunzionamento dell'apparecchio: non cercare di riparare l'apparecchio da soli e contattare un tecnico qualificato.
- Fare riferimento alle condizioni di garanzia per conoscere i valori di equilibrio dell'acqua ammessi per il funzionamento dell'apparecchio.
- La disattivazione, l'eliminazione o l'aggiornamento di uno degli elementi di sicurezza dell'apparecchio annulla automaticamente la garanzia al pari dell'utilizzo di pezzi di ricambio di un terzo non autorizzato.

- Non spruzzare insetticida o altro prodotto chimico (infiammabile o non infiammabile) in direzione dell'apparecchio, potrebbe deteriorare la scocca e causare un incendio.
- Non toccare il ventilatore né i componenti mobili e non inserire oggetti né le dita vicino ai componenti mobili quando l'apparecchio è in funzione. I componenti mobili possono provocare lesioni gravi che possono anche portare al decesso.

#### **AVVERTENZE LEGATE AGLI APPARECCHI ELETTRICI**

- L'alimentazione elettrica dell'apparecchio deve essere protetta da un dispositivo di protezione a corrente differenziale residua (DDR) di 30 mA dedicato, conformemente alle norme vigenti nel paese di installazione.
- Non utilizzare una prolunga per collegare l'apparecchio; collegarlo direttamente a un circuito di alimentazione adatto.
- Prima di qualunque operazione verificare che:
  - La tensione indicata sulla targhetta segnaletica dell'apparecchio corrisponda alla tensione della rete elettrica;
  - La tensione della rete elettrica sia compatibile con il fabbisogno di elettricità dell'apparecchio e dotata di messa a terra.
- In caso di funzionamento anomalo, o se l'apparecchio emana degli odori, spegnerlo immediatamente, staccare la corrente e contattare un tecnico.
- Prima di qualsiasi intervento di manutenzione sull'apparecchio, controllare che sia fuori tensione e scollegato dall'alimentazione elettrica. Verificare inoltre che la funzione priorità riscaldamento (se presente) sia disattivata e anche qualsiasi altra apparecchiatura o accessorio collegato all'apparecchio sia scollegato dal circuito di alimentazione.
- Non scollegare e ricollegare l'apparecchio quando è in funzione.
- Non tirare il cavo di alimentazione per scollegarlo.
- Se il cavo di alimentazione è danneggiato, deve essere sostituito solo dal fabbricante, da un rappresentante autorizzato o da un laboratorio di riparazione.
- Non effettuare operazioni di manutenzione dell'apparecchio con le mani bagnate o se l'apparecchio è bagnato.
- Prima di collegare l'apparecchio alla fonte di alimentazione, controllare che il blocco di raccordo o la presa di alimentazione alla quale sarà collegato l'apparecchio siano in buono stato e non siano danneggiati o arrugginiti.
- Per tutti gli elementi o sottoinsiemi che contengono una pila: non ricaricare la pila, non smontarla, non gettarla nel fuoco. Non esporla a temperature elevate o alla luce diretta del sole.
- In caso di tempo burrascoso, scollegare l'apparecchio di alimentazione per evitare che sia danneggiato da un fulmine.
- Non immergere l'apparecchio in acqua (eccetto i robot per la pulizia) o nel fango.

#### **AVVERTENZE RIGUARDANTI GLI APPARECCHI CONTENENTI FLUIDO FRIGORIGENO R410A**

- Non disperdere il fluido R410A nell'atmosfera. Questo fluido è un gas fluorurato ad effetto serra, coperto dal protocollo di Kyoto, con un potenziale di riscaldamento globale (GWP) = 2088 (Regolamento UE n° 517/2014).
- Nel rispetto delle norme e dei regolamenti pertinenti in materia ambientale e relativi all'installazione, nello specifico il decreto N° 2015-1790 e/o la regolamentazione europea UE 517/2014, deve essere effettuata una ricerca della presenza di perdite sul circuito di raffreddamento al momento della messa in servizio e almeno una volta l'anno. Questa operazione deve essere effettuata da un tecnico certificato degli apparecchi di raffreddamento.

#### **INSTALLAZIONE E MANUTENZIONE**

- È vietato installare l'apparecchio in prossimità di materiale combustibile o di una bocca di ripresa dell'aria di un edificio adiacente.
- Per alcuni apparecchi va tassativamente utilizzato un accessorio del tipo: "griglia di protezione" se l'impianto è situato in un luogo dove l'accesso non è regolamentato.
- Durante le fasi d'installazione, di riparazione, di manutenzione, è vietato utilizzare i tubi come poggiapiedi: sotto la sollecitazione, i tubi potrebbero rompersi e il fluido frigorigeno potrebbe provocare gravi ustioni.
- Durante la fase di manutenzione dell'apparecchio, saranno controllati la composizione e lo stato del fluido termovettore e anche l'assenza di traccia di

fluido frigorigeno.

- Durante il controllo annuale della tenuta stagna dell'apparecchio, in conformità alle leggi vigenti, verificare che i pressostati alta e bassa pressione siano collegati correttamente al circuito refrigerante e che interrompano il circuito elettrico in caso di scatto.
- Durante la fase di manutenzione assicurarsi che non ci siano tracce di corrosione o di macchie d'olio intorno ai componenti frigoriferi.
- Prima di qualsiasi intervento sul circuito frigorigeno, è imperativo arrestare l'apparecchio ed aspettare qualche minuto prima di installare i sensori di temperatura o di pressione, infatti alcuni apparecchi come il compressore e i tubi possono raggiungere temperature superiori a 100°C e pressioni elevate che possono provocare gravi ustioni.

#### **RIPARAZIONE**

- Ogni intervento di brasatura dovrà essere realizzato da un professionista qualificato.
- La sostituzione delle tubature sarà effettuata solo con tubo di rame in conformità alla norma NF EN 12735-1.
- Rilevazione di perdite, in caso di test sotto pressione:
  - non utilizzare mai ossigeno o aria secca (rischio d'incendio o di esplosione)
  - utilizzare l'azoto disidratato o una miscela di azoto e di refrigerante indicato sulla targhetta segnaletica,
  - la pressione del test lato bassa e alta pressione non deve superare i 42 bar (per R410A) nel caso in cui l'apparecchio sia dotato dell'opzione manometro.
- Per le tubature del circuito alta pressione realizzate con tubo di rame di un diametro  $\geq 1\frac{5}{8}$ , dovrà essere richiesto al fornitore un certificato §2.1 conforme alla norma NF EN 10204 e conservato nel fascicolo tecnico dell'impianto.
- Le informazioni tecniche relative ai requisiti di sicurezza delle diverse direttive applicate sono indicate sulla targhetta segnaletica. Tutte queste informazioni devono essere registrate sul manuale d'installazione dell'apparecchio che deve essere allegato al fascicolo tecnico dell'impianto: modello, codice, numero di serie, TS massimo e minimo, PS, anno di produzione, marchio CE, indirizzo del produttore, fluido frigorigeno e peso, parametri elettrici, rendimento termodinamico e acustico.

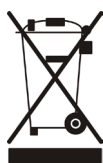

#### **Riciclaggio**

Questo simbolo richiesto dalla direttiva europea DEEE 2012/19/UE (direttiva relativa ai rifiuti di apparecchi elettrici e elettronici) indica che l'apparecchio non può essere smaltito come rifiuto ordinario. Sarà destinato alla raccolta differenziata in vista del suo riutilizzo, riciclaggio o valorizzazione. Se contiene sostanze potenzialmente dannose per l'ambiente, saranno eliminate o neutralizzate. Informarsi presso il proprio rivenditore sulle modalità di riciclaggio.

# SOMMARIO



## 1 Installazione

5

1.1 | Scelta dell'ubicazione

5

1.2 | Collegamento idraulico

6

1.3 | Collegamento dell'alimentazione elettrica

7

1.4 | Collegamento degli elementi opzionali

8



## 2 Uso

10

2.1 | Principio di funzionamento

10

2.2 | Presentazione dell'interfaccia utente

10

2.3 | Messa in funzione

12

2.4 | Funzioni utente

13

2.5 | Connessione all'applicazione iAquaLink™

16



## 3 Manutenzione

17

3.1 | Stoccaggio invernale

17

3.2 | Manutenzione

17



## 4 Risoluzione dei problemi

18

4.1 | Comportamento dell'apparecchio

18

4.2 | Visualizzazione di un codice d'errore

19

4.3 | Accensione dei Led sulla scheda elettronica

20

4.4 | Schemi elettrici

21



## 5 Caratteristiche

24

5.1 | Descrizione

24

5.2 | Dati tecnici

25

5.3 | Dimensioni e individuazione

26

IT



### **Consiglio: per agevolare il contatto con il rivenditore di fiducia**

- Annotare i recapiti del rivenditore per ritrovarli più facilmente e compilare le informazioni sul "prodotto" sul retro del manuale, queste informazioni saranno richieste dal rivenditore.



# 1 Installazione

## 1.1 | Scelta dell'ubicazione



- Quando l'apparecchio è installato e protetto da un dispositivo a corrente differenziale residua (DDR) con un'intensità massima di 30 mA, deve essere installato a una distanza minima di 2 metri dal bordo della piscina.
- Non sollevare l'apparecchio afferrandolo per la scocca, afferrarlo dalla base.

- In caso di installazione all'esterno prevedere uno spazio libero intorno (vedere § "1.2 | Collegamento idraulico").
- In caso di installazione all'interno, l'apparecchio deve essere tassativamente dotato di un kit locale tecnico.
- Poggiare l'apparecchio su elementi antivibranti (inseriti sotto la base, regolabili in altezza), su una superficie stabile, solida e in piano.
- Questa superficie deve sopportare il peso dell'apparecchio (soprattutto nel caso di installazione su un tetto, un balcone o un altro supporto).

L'apparecchio non va installato:

- Con le griglie di soffiaggio verso un ostacolo permanente o temporaneo (pensilina, rami...), distante meno di 5 metri.
- su apposite squadre,
- a portata dei getti di irrigazione, di proiezione o di deflusso dell'acqua o del fango (tenere conto dell'azione del vento),
- in prossimità di una fonte di calore o vicino a gas infiammabile,
- in prossimità di attrezzature ad alta frequenza,
- in un luogo soggetto a accumulo di neve.
- in un luogo dove rischierebbe di essere inondato dalla condensa prodotta dall'apparecchio durante il funzionamento.

### **Consigli: attenuare eventuali emissioni sonore della pompa di calore**



- Non installarlo sotto o verso una finestra.
- Non orientarlo verso i vicini.
- Installare l'apparecchio in uno spazio libero (le onde sonore si riflettono sulle superfici).
- Installare uno schermo acustico intorno alla pompa di calore, rispettando le distanze.
- Installare 50 cm di tubo in PVC morbido all'entrata e all'uscita dell'acqua della pompa di calore (per bloccare le vibrazioni).
- La modalità "ECOSILENCE" permette di ridurre il livello sonoro e di migliorare il COP dell'apparecchio. Tuttavia si consiglia di privilegiare questa modalità per il semplice "mantenimento della temperatura" e di aumentare la durata della filtrazione di circa il 50%.

## 1.2 I Collegamento idraulico

- Il collegamento sarà realizzato con un tubo in PVC Ø50, utilizzando i raccordi semi-unione forniti (vedere § "5.1 I Descrizione"), sul circuito di filtrazione della piscina, dopo il filtro e prima del trattamento dell'acqua.
- Rispettare il senso di collegamento idraulico.
- Installare tassativamente un by-pass per facilitare gli interventi sull'apparecchio.

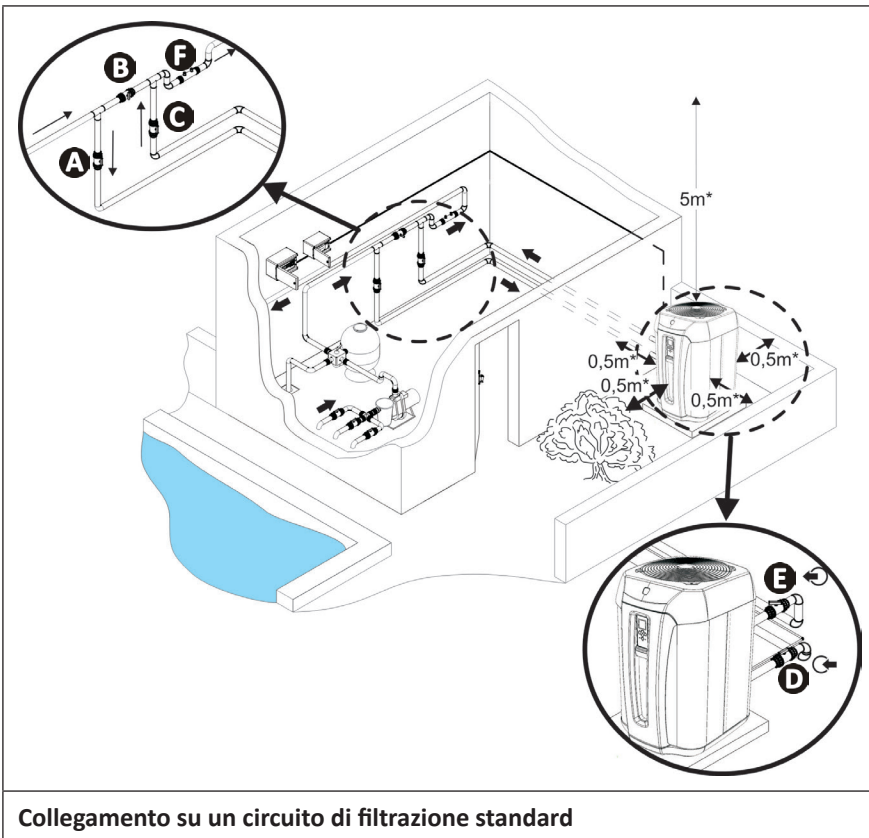

- A**: valvola di entrata dell'acqua
- B**: valvola di by-pass
- C**: valvola di uscita dell'acqua
- D**: valvola di regolazione entrata acqua (facoltativa)
- E**: valvola di regolazione uscita acqua (facoltativa)
- F**: trattamento dell'acqua

\* distanza minima

- Per l'evacuazione della condensa, collegare un tubo Ø18 interno al gomito scanalato da montare sotto la base dell'apparecchio.

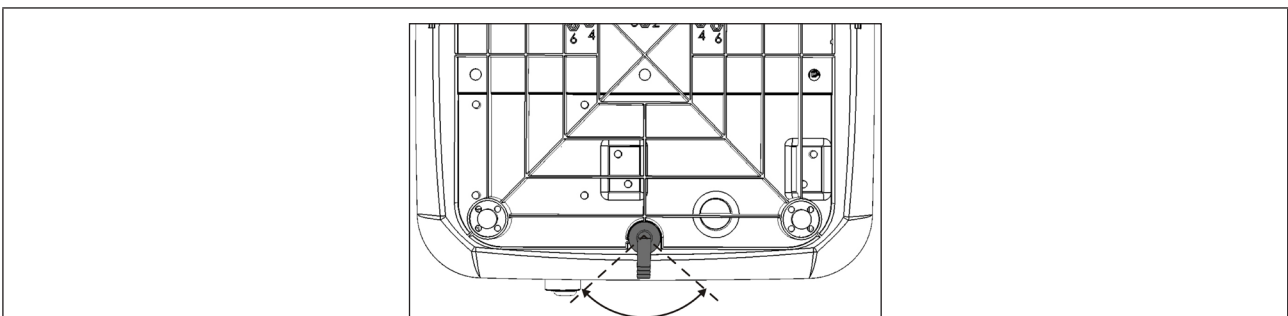

**Gomito di evacuazione delle condense (apparecchio visto da sotto)**



### **Consiglio: evacuazione della condensa**

- Attenzione, l'apparecchio può evacuare molti litri di acqua al giorno. Si consiglia caldamente di collegare l'evacuazione a un circuito di evacuazione dell'acqua adatto.
- Si consiglia di inclinare leggermente l'apparecchio all'indietro (con gli elementi regolabili) per una migliore evacuazione della condensa.

### 1.3 I Collegamento dell'alimentazione elettrica



- Prima di ogni intervento all'interno dell'apparecchio, è tassativo interrompere l'alimentazione elettrica, pericolo di scossa elettrica che può provocare danni materiali, lesioni gravi, se non addirittura il decesso.
- Il cablaggio dell'apparecchio o la sostituzione del cavo di alimentazione devono essere effettuati unicamente da un tecnico qualificato ed esperto.
- Il serraggio scorretto dei morsetti di cablaggio può comportare un surriscaldamento dei cavi a livello dei morsetti e un pericolo di incendio. Accertarsi che le viti della morsettiera siano strette bene. Il serraggio scorretto delle viti della morsettiera comporta l'annullamento della garanzia.
- Non interrompere l'alimentazione elettrica quando l'apparecchio è in funzione. In caso di interruzione dell'alimentazione elettrica, attendete un minuto prima di riallacciarla.
- Il cablaggio deve comportare un mezzo conforme che permetta di scollegarlo dalla rete di alimentazione su tutti i poli garantendo l'interruzione completa nella categoria di sovratensione III.

- Per accedere alle morsettiera di collegamento elettrico:

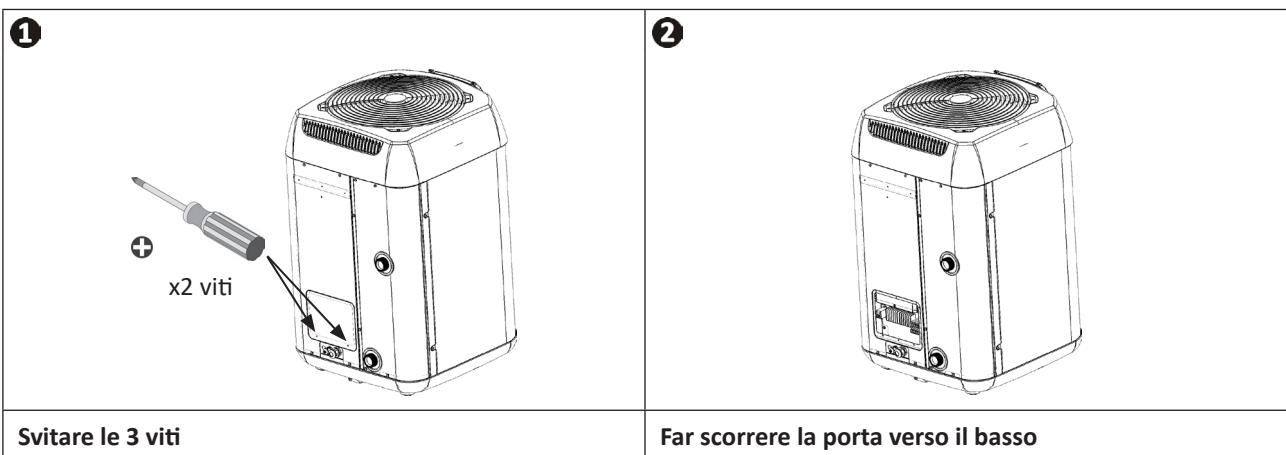

- L'alimentazione elettrica della pompa di calore deve essere garantita da un dispositivo di protezione e di sezionamento (non fornito) in conformità alle norme e alle normative in vigore nel Paese d'installazione.
- L'apparecchio è progettato per essere collegato a un'alimentazione generale con regime neutro TT e TN.S,
- Protezione elettrica: mediante interruttore differenziale (curva C o D) (per il calibro vedere § "5.2 I Dati tecnici"), con un sistema di protezione differenziale 30 mA (interruttore differenziale o interruttore) dedicato.
- Per garantire la categoria di sovratensione II, può essere necessaria una protezione supplementare al momento dell'installazione.
- L'alimentazione elettrica deve corrispondere alla tensione indicata sulla targhetta segnaletica dell'apparecchio.
- Il cavo elettrico di alimentazione deve essere isolato da qualunque elemento tagliente o caldo che può danneggiarlo o schiacciarlo,
- L'apparecchio deve essere collegato correttamente alla terra / massa appropriata.
- Le canalizzazioni di collegamento elettrico devono essere fisse.
- Utilizzare il premistoppa per far passare i cavi di alimentazione nell'apparecchio.
- Utilizzare il cavo di alimentazione (tipo H07RN-F) adatto per l'installazione in esterno o interrata (o passare il cavo in una guaina di protezione) e con un diametro esterno compreso tra 13 e 18 mm.
- Si consiglia di interrare il cavo a 50 cm di profondità (85 cm sotto la strada o un sentiero) in una guaina elettrica (anellata rossa).
- Nel caso in cui un cavo interrato incroci un altro cavo o un'altra condotta (gas, acqua...) la distanza tra i due deve essere superiore a 20 cm.
- Collegare il cavo di alimentazione alla morsettiera di collegamento a molla (vedere § "1.3.1 I Cablaggio su morsettiera di collegamento a molla") all'interno dell'apparecchio.



#### **Informazione: morsettiera modello trifase**

- Sui moduli trifase, non va rispettato alcun ordine di fase.



### 1.3.1 Cablaggio su una morsettieria di collegamento a molla

- Tirare la leva al massimo, poi collegare il cavo (vedere immagine **1**).
- Riportare la leva nella posizione iniziale (vedere immagine **2**).

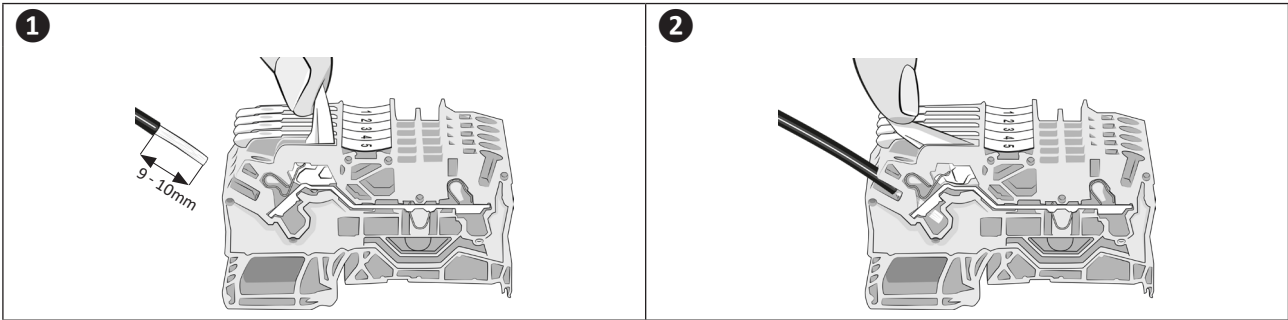

## 1.4 I Collegamento degli elementi opzionali

### Collegamento delle opzioni "Priorità riscaldamento", "Comando avvio/arresto a distanza":



- Prima di ogni intervento all'interno dell'apparecchio, è tassativo interrompere l'alimentazione elettrica dell'apparecchio: pericolo di scossa elettrica che può provocare danni materiali, lesioni gravi, se non addirittura il decesso.
- Un collegamento errato sui morsetti da 1 a 6 rischia di danneggiare l'apparecchio e comporta l'annullamento della garanzia.
- Non alimentare mai il motore della pompa di filtrazione con i morsetti 5 - 6.
- In caso di interventi sui morsetti da 1 a 6 esiste il rischio di ritorno di corrente elettrica, di lesioni corporali, di danni materiali e di decesso.
- Utilizzare cavi con una sezione minimo  $2 \times 0,75 \text{ mm}^2$ , tipo H07RN-F e di diametro compreso tra 8 e 13 mm.
- Utilizzare il premistoppa per far passare i cavi nell'apparecchio. I cavi utilizzati per le opzioni e il cavo di alimentazione devono essere mantenuti separati (rischio di interferenza) con un collare all'interno dell'apparecchio subito dopo il premistoppa.

### 1.4.1 Opzione "Priorità riscaldamento"

- Questa funzione permette all'apparecchio di lanciare la filtrazione (con cicli di 5 minuti ogni 120 minuti) per rilevare la temperatura dell'acqua e avviare filtrazione + riscaldamento per mantenere la temperatura a un valore costante. In questo caso si dice che la pompa di filtrazione è asservita al sistema di riscaldamento. La filtrazione è mantenuta o messa in funzione se la temperatura della piscina è inferiore alla temperatura richiesta.
- Per il collegamento, collegare l'orologio di filtrazione sui morsetti 1 - 2 (contatto secco senza polarità, intensità massima 8A).
- La funzione "Priorità riscaldamento" viene attivata automaticamente, per disattivarla impostare il parametro P50 su "ON".

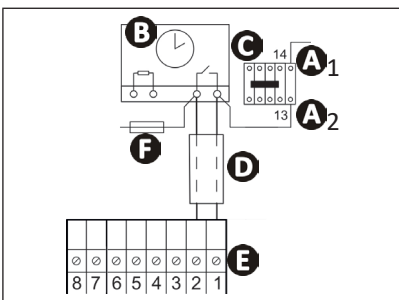

- **A1- A2**: alimentazione della bobina del contattore di potenza della pompa di filtrazione
- **B**: orologio di filtrazione
- **C**: contattore di potenza (tripolare o bipolare), che alimenta il motore della pompa di filtrazione
- **D**: cavo di collegamento indipendente per funzione "priorità riscaldamento" (non fornito)
- **E**: morsettieria pompa di calore
- **F**: fusibile

### 1.4.2 Opzione "Comando avvio/arresto a distanza"

- Questa opzione permette di autorizzare "l'avvio/arresto a distanza" grazie a un interruttore installato a distanza.
- Per collegarlo, collegare l'interruttore "Avvio / Arresto" a distanza (non fornito) sui morsetti 3-4 (contatto secco).

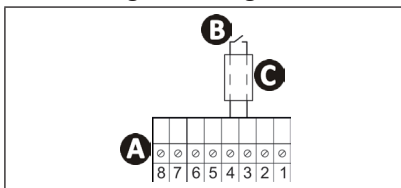

- A:** morsetti pompa di calore
- B:** interruttore "avvio/arresto" a distanza (non fornito)
- C:** cavo di collegamento indipendente (non fornito)

- Quando il contatto 3 - 4 è aperto:
  - L'apparecchio non può in alcun caso avviarsi.
  - Il messaggio "OFF" (vedere immagine **1**) si alterna con la visualizzazione in corso: temperatura dell'acqua misurata (vedere immagine **2**) se l'apparecchio è acceso o " --- " (vedere immagine **3**) se l'apparecchio è spento.
  - A livello della striscia LED, il LED 1 (vedere § "2.2.2 Striscia LED") è acceso fisso (verde se è in modalità "Riscaldamento", blu se è in modalità "Raffrescamento") con un'intensità luminosa al 50%.

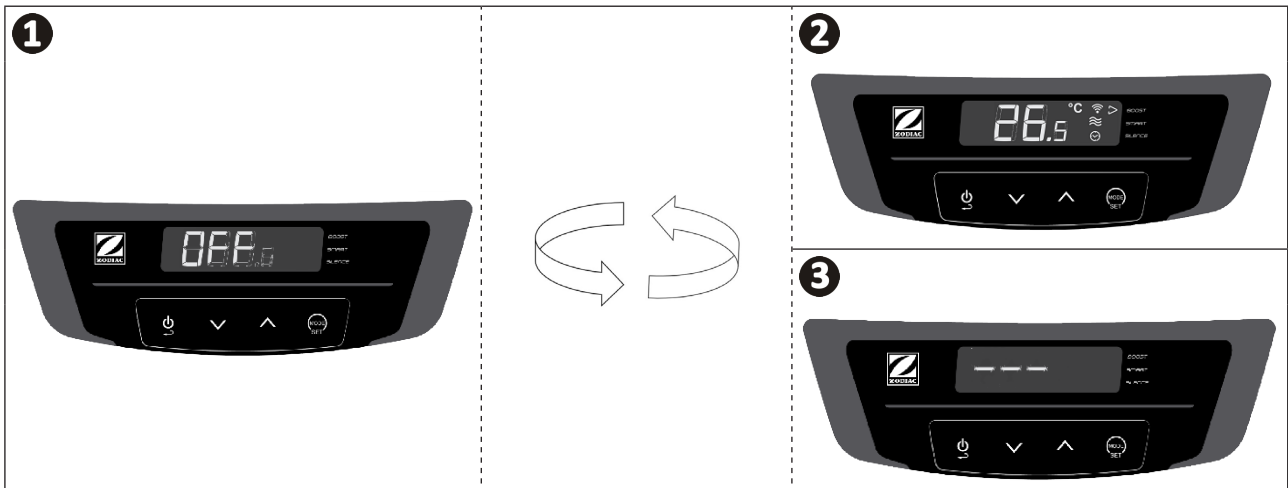



## 2 Uso

### 2.1 I Principio di funzionamento

La pompa di calore prende le calorie (calore) dall'aria esterna per scaldare l'acqua della piscina. Il processo di riscaldamento della piscina fino alla temperatura desiderata può richiedere vari giorni poiché dipende dalle condizioni climatiche, dalla potenza della pompa di calore e dalla differenza tra la temperatura dell'acqua e la temperatura desiderata.

La pompa di calore è ideale per mantenere la temperatura.

Più l'aria è calda e umida, più la pompa di calore sarà efficace.



#### **Consiglio: migliorare il raggiungimento e il mantenimento della temperatura desiderata della piscina**

- Mettere in servizio la piscina con sufficiente anticipo rispetto all'utilizzo.
- Per raggiungere la temperatura desiderata, mettere la circolazione dell'acqua continuamente (24 ore su 24) sulla modalità "BOOST".
- Per mantenere la temperatura durante la stagione, passare a una circolazione "automatica" equivalente almeno alla temperatura dell'acqua divisa per due (più il tempo sarà lungo, più la pompa di calore disporrà di un intervallo di funzionamento sufficiente per riscaldare), nella modalità "SMART" o "ECOSILENCE".
- Coprire la piscina con una copertura (telo a bolle, tapparella...) per evitare le dispersioni di calore.
- Approfittare del periodo in cui le temperature esterne sono miti (in media > à 10 °C di notte), sarà ancora più efficace se funziona durante le ore più calde della giornata.
- Tenere pulito l'evaporatore.
- Impostare la temperatura desiderata e lasciare in funzione la pompa di calore.
- Collegare "Priorità riscaldamento", la durata del funzionamento della pompa di filtrazione e della pompa di calore si regolerà in funzione delle esigenze.

### 2.2 I Presentazione dell'interfaccia utente

#### 2.2.1 Schermata di visualizzazione e tastiera



Temperatura dell'acqua misurata\*

\*Visualizza la temperatura misurata durante l'ultimo funzionamento della pompa di calore.





		Denominazione	Fisso	Lampeggiante	Spento
Spie		Blocco	Tastiera bloccata	/	Tastiera sbloccata
		Portata d'acqua	Portata d'acqua corretta	Portata d'acqua troppo scarsa o assente	/
		Modalità	Indica la modalità selezionata	/	/
		Temperatura dell'aria	/	Temperatura dell'aria al di fuori della fascia di funzionamento	Temperatura dell'aria nella fascia di funzionamento
	°C °F	Unità di temperatura	Unità di temperatura scelta	/	/
		Wi-Fi	Wi-Fi connesso	Accoppiamento Wi-Fi in corso	Wi-Fi non connesso
<b>Funzione</b>					
Tasti		"Avvio/arresto" (premere 3 secondi) o indietro/esci			
		Selezione e accesso al menu			
		Navigazione e regolazione dei valori			

IT

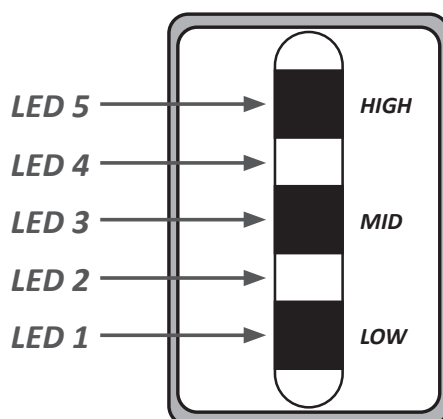
## 2.2.2 Striscia LED

La striscia LED sul pannello frontale permette di visualizzare rapidamente lo stato di funzionamento della pompa di calore. La tabella qui sotto riporta in dettaglio il significato delle varie illuminazioni della striscia.



Colore	LED acceso	Intensità luminosa	Significato
Verde fisso (= modalità "Riscaldamento")	1* o 1 + 3* o 1 + 3 + 5*	100 %	La pompa di calore sta riscaldando l'acqua.
	1 + 3 + 5	50 %	Temperatura di setpoint raggiunta.
	1	50 %	Pompa di calore in standby per uno dei seguenti motivi (inerenti la regolazione della macchina in funzionamento normale): <ul style="list-style-type: none"> <li>• Temporizzazione compressore (protezione anti-ciclo breve).</li> <li>• Con  lampeggiante = Portata d'acqua troppo scarsa o assente.</li> <li>• Con messaggio "OFF" transitorio visualizzato = funzionamento non autorizzato dall'interruttore "Avvio / arresto" a distanza (vedere § "1.4.2 Opzione "avvio/arresto" a distanza").</li> <li>• Con  lampeggiante = temperatura esterna al di fuori dell'intervallo di funzionamento (-12 °C ~ 40 °C).</li> </ul>
Blu fisso (= modalità "Raffreddamento")	1	100 %	La pompa di calore sta raffreddando l'acqua.
	1	50 %	Pompa di calore in standby per uno dei seguenti motivi (inerenti la regolazione della macchina in funzionamento normale): <ul style="list-style-type: none"> <li>• Temporizzazione compressore (anti-ciclo breve).</li> <li>• Modalità "Raffrescamento" non attivata.</li> <li>• Con  lampeggiante = Portata d'acqua troppo scarsa o assente.</li> <li>• Con messaggio "OFF" transitorio visualizzato = funzionamento non autorizzato dall'interruttore "Avvio / arresto" a distanza (vedere § "1.4.2 Opzione "avvio/arresto" a distanza").</li> <li>• Con  lampeggiante = temperatura esterna al di fuori dell'intervallo di funzionamento (10 °C ~ 40 °C).</li> </ul>
Rosso fisso (= modalità "Errore")	1 + 3 + 5	100 %	Errore in corso => vedere messaggio d'errore sul display (vedere § 4.2 I "Visualizzazione di un codice d'errore").
Rosso lampeggiante (= modalità "Errore")	1 + 3 + 5	100 %	Apparecchio arrestato dopo più di 4 errori in un'ora => va riavviato manualmente dopo risoluzione dell'errore (vedere § 4.2 I "Visualizzazione di un codice d'errore").
/	/	/	Apparecchio spento o non alimentato elettricamente.

\* Il numero di LED accesi può variare in base alla modalità di funzionamento attiva selezionata (vedere § "2.4.4 Utilizzo e selezione delle varie modalità di funzionamento attivo").

### Informazione: display apparecchio sotto tensione e in arresto



## ➤ 2.3 I Messa in funzione

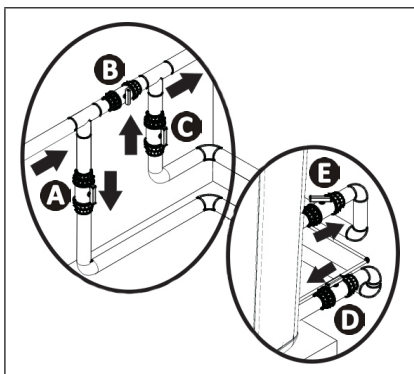

- Controllare che non ci siano né attrezzi, né altri oggetti estranei nella macchina,
- Deve essere posizionato il pannello di accesso alla parte tecnica,
- Posizionare le valvole nel modo seguente: valvola B completamente aperta, valvole A, C, D ed E chiuse



- A**: Valvola di entrata dell'acqua
- B**: Valvola di by-pass
- C**: Valvola di uscita dell'acqua
- D**: Valvola di regolazione entrata acqua (facoltativa)
- E**: Valvola di regolazione uscita acqua (facoltativa)



- **Una regolazione errata del by-pass può comportare il malfunzionamento della pompa di calore.**

- Verificare che i collegamenti idraulici siano fissati in modo corretto e che non ci siano perdite.
- Controllare la stabilità dell'apparecchio.
- Mettere in funzione la circolazione dell'acqua.
- Chiudere progressivamente la valvola B in modo da aumentare di 150 g (0,150 bar) la pressione del filtro,
- Aprire completamente le valvole A, C e D poi la valvola E a metà (l'aria accumulata nel condensatore della pompa di calore e nel circuito di filtrazione verrà eliminata). Se le valvole D ed E non sono presenti, aprire completamente la valvola A e chiudere per metà la valvola C.
- Collegare la pompa di calore dall'alimentazione elettrica. 
- Se la pompa di calore è in stand-by, premere per 3 secondi , compare la schermata di avvio per 4 secondi, poi la schermata iniziale, inizierà una temporizzazione di 2 minuti.
- Impostare la temperatura desiderata (detta "di setpoint", vedere § 2.4.2 "Impostare la temperatura di setpoint").

Dopo aver terminato le fasi per la messa in funzione della pompa di calore:

- Arrestare temporaneamente la circolazione dell'acqua (interrompendo la filtrazione o chiudendo la valvola A o C) per verificare che l'apparecchio si arresti dopo qualche secondo (scatto del controllore di portata).
- Ridurre la temperatura di setpoint in modo che sia al di sotto della temperatura dell'acqua per verificare che la pompa di calore si arresti,
- Spegnerla pompa di calore premendo per 3 secondi  e verificare che si arresti.

## ➤ 2.4 I Funzioni utente

### 2.4.1 Funzione “blocco automatico” della tastiera









La funzione “blocco automatico” permette di bloccare la tastiera quando è inattiva per almeno 30 secondi (valore preimpostato) per evitare manipolazioni errate.

#### **Blocco/sblocco della tastiera:**







- Premere contemporaneamente per 3 secondi  e .

La spia  si accende (= bloccato) o si spegne (= sbloccato) a seconda dello stato della tastiera.

#### **Attivazione/disattivazione della funzione “blocco automatico” della tastiera:**

- A partire dalla schermata principale (temperatura dell’acqua misurata visualizzata), premere a lungo . Sul display viene visualizzato “COOL”.
- Con i tasti  o  andare sull’impostazione “P19” poi premere  per confermare.
- Con i tasti  o  scegliere 0 o 1:
  - 0 = funzione “blocco automatico” disattivata.
  - 1 = funzione “blocco automatico” attivata.
- Premere  per confermare
- Premere  per tornare alla schermata precedente.  
Premere più volte  per tornare alla schermata principale (temperatura dell’acqua misurata).

### 2.4.2 Impostare la temperatura di setpoint

- A partire dalla schermata principale (temperatura dell’acqua misurata visualizzata), premere  o . Il valore di setpoint viene visualizzato sul display lampeggiante.
- Premere  per aumentare la temperatura di 0,5°C.
- Premere  per ridurre la temperatura di 0,5°C.
- Premere  per confermare la temperatura di setpoint. Tuttavia, nel momento in cui la temperatura di setpoint è stata modificata e la tastiera rimane inattiva per più di 3 secondi, la conferma avviene automaticamente anche se il pulsante  non è stato premuto. Dopo aver confermato la temperatura di setpoint, il display torna automaticamente alla schermata principale (visualizzazione della temperatura dell’acqua misurata).







- Quando viene raggiunta la temperatura di setpoint (+ 0,5°C), la pompa di calore sospende il riscaldamento dell’acqua (LED 1, 3 e 5 verdi con un’intensità di illuminazione al 50 %, vedere § “2.2.2 Striscia LED”).

### 2.4.3 Attivazione / disattivazione della funzione "Raffrescamento"

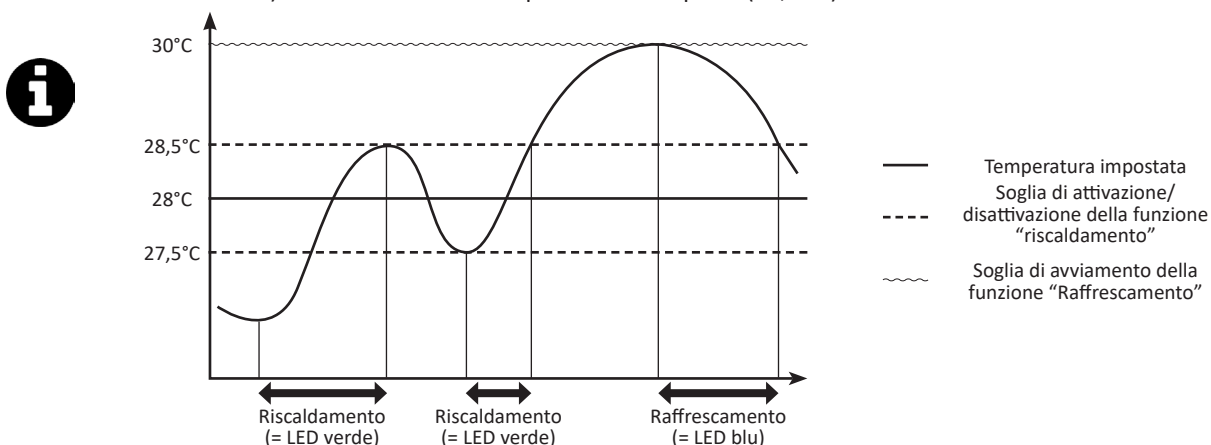
#### Informazione: funzione "Raffrescamento"

- L'attivazione della funzione "Raffrescamento" autorizza l'inversione automatica del ciclo dell'apparecchio per raffreddare l'acqua della piscina.
- Quando la funzione "Raffrescamento" è attiva, non appena la temperatura dell'acqua supera di più di 2 °C la temperatura di setpoint (vedere schema sotto), la pompa di calore avvia automaticamente la funzione "Raffrescamento" fino a tornare alla temperatura di setpoint (+ 0,5 °C).
- Quando viene avviata la funzione "Raffrescamento" (+2 °C al di sopra della temperatura di setpoint), la pompa di calore passa automaticamente in modalità "Raffrescamento" (LED 1 acceso blu, vedere § "2.2.2 Striscia LED") fino a tornare alla temperatura di setpoint (+0,5 °C).



- A partire dalla schermata principale (temperatura dell'acqua misurata visualizzata), premere a lungo . Sul display viene visualizzato "COOL".
  - Esercitare una pressione breve su , a seconda dello stato della funzione "Raffrescamento" (attivata o disattivata), sul display viene visualizzato "On" (= attivata) o "Off" (= disattivata).
- Se necessario, premere di nuovo brevemente  o  per passare allo stato ("On" o "Off") desiderato.



- All'attivazione della funzione "Raffrescamento", la striscia LED lampeggia 3 volte in blu.

- Dopo aver attivato o disattivato la funzione "Raffrescamento", premere varie volte  per tornare alla schermata principale (visualizzazione della temperatura dell'acqua misurata).

## 2.4.4 Utilizzo e selezione delle varie modalità di funzionamento attivo

In modalità "Riscaldamento", la pompa di calore dispone di 3 modalità di funzionamento attivo che gli permettono di regolare la velocità di funzionamento in funzione della necessità di potenza e della modalità selezionata.

A seconda della modalità di funzionamento selezionata ("BOOST", "SMART" o "ECOSILENCE"), la potenza emessa dalla pompa di calore (che dipende dalla velocità del compressore e del ventilatore) varia in un range predefinito.

Il numero di LED accesi sulla striscia riflette la velocità reale di funzionamento del compressore. *Questa funzionalità è particolarmente utile in modalità "SMART" E "ECOSILENCE", per vedere se la macchina funziona al massimo del range di potenza predefinito o, al contrario, a un livello di potenza ridotto.*

		Modalità di funzionamento attivo		
		▷ BOOST	▷ SMART	▷ ECOSILENCE
Velocità di funzionamento del compressore*	HIGH 100%			
	MID 75%			
	LOW 50%			
Stato	Riscaldamento			
Obiettivo	Raggiungere rapidamente la temperatura di setpoint	Controllare in modo intelligente la velocità di funzionamento	Funzionare in maniera più economica e più silenziosa	
		Adattare automaticamente la potenza in funzione delle esigenze		
In quali casi utilizzare	Per mettere in servizio la piscina	Per mantenere la temperatura		
		Per non dover intervenire sull'apparecchio	Per un funzionamento silenzioso quando il fabbisogno di riscaldamento è basso	

\* La velocità del compressore influisce direttamente sulla potenza dell'apparecchio.

Per selezionare la modalità di funzionamento attivo:

- A partire dalla schermata principale (temperatura dell'acqua misurata visualizzata), premere . La spia ▷ si posiziona davanti a una delle 3 modalità di funzionamento ("BOOST", "SMART" o "ECOSILENCE").
- Premere fino a raggiungere la modalità desiderata. La conferma avviene automaticamente dopo che la spia ▷ è posizionata davanti alla modalità di funzionamento desiderata.



## 2.5 | Connessione all'applicazione iAquaLink™

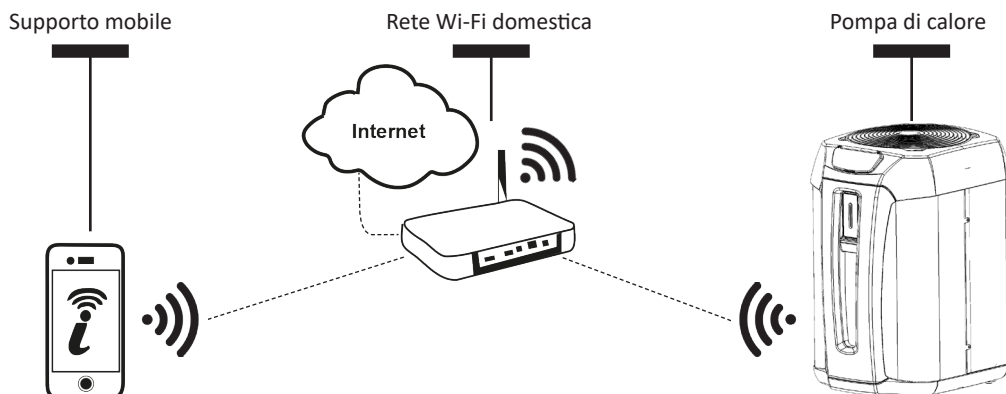

La pompa di calore Z550iQ può essere pilotata a distanza da uno smartphone o un tablet, attraverso l'applicazione iAquaLink™ disponibile sui sistemi iOS e Android.



**Prima di iniziare la connessione all'applicazione iAquaLink™ controllare di:**

- **Utilizzare uno smartphone o un tablet dotati di Wi-Fi.**
- **Utilizzare una rete Wi-Fi con un segnale abbastanza potente per la connessione con la pompa di calore: deve essere possibile captare il segnale Wi-Fi nel luogo nel quale viene utilizzato l'apparecchio. In caso contrario, utilizzare una soluzione tecnica che permetta di amplificare il segnale esistente.**
- **Essere vicini all'apparecchio e tenere a portata di mano la password della rete Wi-Fi domestica.**

1. Scaricare l'applicazione iAquaLink™ disponibile sull'App Store (iOS) o su Google Play Store (Android) quindi creare un account iAquaLink™ (se l'applicazione è già installata, passare alla fase successiva).
2. Aprire l'applicazione poi aggiungere la pompa di calore alla lista degli apparecchi cliccando sull'icona ⊕ (in alto a destra dello schermo) e seguire le fasi descritte sullo smartphone o sul tablet.



## 3 Manutenzione

### 3.1 I Stoccaggio invernale



- Lo stoccaggio invernale è tassativo, per evitare rotture del condensatore dovute al gelo. Questa eventualità non è coperta dalla garanzia.
- Per evitare di danneggiare l'apparecchio con la condensa, non coprirlo ermeticamente, viene fornito un telo di stoccaggio invernale.

- Posizionare il regolatore in modalità "stand-by" premendo per 3 secondi  e interrompere l'alimentazione elettrica,
- Aprire la valvola B,
- Chiudere le valvole A e C e aprire le valvole D ed E (se presenti),
- Accertarsi che non circoli acqua nella pompa di calore,
- Svuotare il condensatore ad acqua (rischio di gelo) svitando i collegamenti di entrata e uscita dell'acqua della piscina sulla parte posteriore della pompa di calore,
- In caso di stoccaggio invernale completo della piscina (arresto completo del sistema di filtrazione, spurgo del circuito di filtrazione, oppure svuotamento della piscina): riavvitare i due raccordi di un giro per evitare che penetrino corpi estranei nel condensatore,
- Nel caso di stoccaggio invernale solo della pompa di calore (arresto del solo riscaldamento mentre la filtrazione continua a funzionare): non riavvitare i raccordi ma mettere 2 tappi (forniti) sulle entrate e le uscite dell'acqua del condensatore.
- Si raccomanda di mettere il telo di stoccaggio invernale microareato (fornito) sulla pompa di calore.

### 3.2 I Manutenzione



- Prima di ogni intervento di manutenzione dell'apparecchio, è tassativo interrompere l'alimentazione elettrica: pericolo di scossa elettrica che può provocare danni materiali, lesioni gravi, se non addirittura il decesso.
- Prima delle operazioni di manutenzione, risoluzione di problemi o riparazione, si consiglia di disattivare la connessione Wi-Fi del modem internet per evitare il rischio di pilotaggio dell'apparecchio a distanza.
- Non interrompere l'alimentazione elettrica quando l'apparecchio è in funzione.
- In caso di interruzione dell'alimentazione elettrica, attendete un minuto prima di rialimentare l'apparecchio.
- Si consiglia di eseguire una manutenzione generale dell'apparecchio almeno una volta all'anno, al fine di verificarne il corretto funzionamento e garantirne le prestazioni, nonché prevenire eventuali avarie. Queste operazioni sono a carico dell'utilizzatore e devono essere effettuate da un tecnico qualificato.

#### 3.2.1 Manutenzione a cura dell'utilizzatore

- Controllare che non siano presenti corpi estranei che ostruiscono la griglia di ventilazione.
- Pulire l'evaporatore (per la posizione vedere § "5.3 I Dimensioni e individuazione") con un pennello con setole morbide e un getto di acqua dolce (scollegare il cavo di alimentazione), non piegare le alette metalliche, poi pulire il tubo di scarico della condensa per eliminare le impurità che potrebbero ostruirlo.
- Controllare che la griglia di aerazione del quadro elettrico sia pulita.
- Non utilizzare un getto d'acqua ad alta pressione. Non irrigarlo con acqua piovana, salata o ricca di minerali.
- Pulire l'esterno dell'apparecchio, non usare prodotti a base di solventi, mettiamo a disposizione come accessorio un kit di pulizia specifico: il PAC NET, vedere § "5.1 I Descrizione".

#### 3.2.2 Manutenzione a cura di un tecnico autorizzato

- Controllare il corretto funzionamento della regolazione.
- Verificare la corretta evacuazione della condensa quando l'apparecchio è in funzione.
- Controllare gli elementi di sicurezza.
- Verificare il collegamento delle masse metalliche alla terra.
- Verificare che i cavi elettrici siano fissati e connessi e il quadro elettrico sia pulito.



## 4 Risoluzione dei problemi









































- Prima di contattare il rivenditore, procedere a semplici verifiche, in caso di malfunzionamento, avvalendosi delle tabelle seguenti.
- Se il problema persiste, contattate il rivenditore.
- : Azioni riservate a un tecnico qualificato

### 4.1 I Comportamento dell'apparecchio

L'apparecchio non si mette subito in modalità riscaldamento	<ul style="list-style-type: none"> <li>• All'avvio l'apparecchio resta 30 secondi in pausa prima di entrare in funzione.</li> <li>• Dopo aver raggiunto la temperatura preimpostata, l'apparecchio smette di riscaldare: la temperatura dell'acqua è superiore o uguale alla temperatura di setpoint.</li> <li>• Quando la portata d'acqua è nulla o insufficiente, l'apparecchio si arresta: controllare che l'acqua circoli correttamente nell'apparecchio e che i collegamenti idraulici siano stati realizzati correttamente.</li> <li>• L'apparecchio si arresta quando la temperatura esterna scende al di sotto di -12 °C.</li> <li>• È possibile che l'apparecchio abbia rilevato un difetto di funzionamento (vedere § "4.2 I Visualizzazione di un codice d'errore").</li> <li>• Se questi punti sono stati verificati e il problema persiste, contattare il rivenditore.</li> </ul>
L'apparecchio evacua acqua	<ul style="list-style-type: none"> <li>• Quest'acqua evacuata, chiamata "condensa", proviene dall'umidità contenuta nell'aria che si condensa a contatto con alcuni elementi freddi all'interno dell'apparecchio, soprattutto a livello dell'evaporatore. Più l'aria esterna è umida, più l'apparecchio produrrà condensa (l'apparecchio può evacuare molti litri di acqua al giorno). Quest'acqua è recuperata dalla base dell'apparecchio e evacuata attraverso dei fori.</li> <li>• Per verificare che l'acqua non provenga da una perdita del circuito piscina a livello dell'apparecchio, arrestare l'apparecchio e far funzionare la pompa di filtrazione così che l'acqua circoli nell'apparecchio. Se l'acqua continua a scolare dagli scarichi della condensa, c'è una perdita d'acqua nell'apparecchio, contattare il rivenditore.</li> </ul>
L'evaporatore è ghiaccio	<ul style="list-style-type: none"> <li>• L'apparecchio si metterà in ciclo di sbrinamento per far sciogliere il ghiaccio.</li> <li>• Se l'apparecchio non riesce a sbrinare l'evaporatore, si arresterà da solo perché la temperatura esterna è troppo bassa (inferiore a -12 °C)..</li> </ul>
L'apparecchio "fuma"	<ul style="list-style-type: none"> <li>• Ciò può verificarsi quando l'apparecchio è in ciclo di sbrinamento, l'acqua passa allo stato gassoso.</li> <li>• Se l'apparecchio non è in ciclo di sbrinamento, non è normale, spegnere e scollegare immediatamente l'apparecchio e contattare il rivenditore.</li> </ul>
L'apparecchio non funziona	<ul style="list-style-type: none"> <li>•  Se il display non mostra nessun messaggio, controllare la tensione di alimentazione e il fusibile F1.</li> <li>• Dopo aver raggiunto la temperatura preimpostata, l'apparecchio smette di riscaldare: la temperatura dell'acqua è superiore o uguale alla temperatura di setpoint.</li> <li>• Quando la portata d'acqua è nulla o insufficiente, l'apparecchio si arresta: controllare che l'acqua circoli correttamente nell'apparecchio.</li> <li>• L'apparecchio si arresta quando la temperatura esterna scende al di sotto di -12 °C.</li> <li>• È possibile che l'apparecchio abbia rilevato un difetto di funzionamento (vedere § "4.2 I Visualizzazione di un codice d'errore").</li> <li>• L'apparecchio è in una fascia oraria vuota, disattivare la modalità "fascia oraria" per avviare il funzionamento normale manuale.</li> </ul>
L'apparecchio funziona ma la temperatura dell'acqua non aumenta	<ul style="list-style-type: none"> <li>• La modalità di funzionamento non è abbastanza potente (apparecchio in modalità "ECOSILENCE" o "SMART"), passare alla modalità "BOOST" e mettere la filtrazione su funzionamento manuale 24 ore su 24 per il tempo necessario a far aumentare la temperatura.</li> <li>• È possibile che l'apparecchio abbia rilevato un difetto di funzionamento (vedere § "4.2 I Visualizzazione di un codice d'errore").</li> <li>• Controllare che la valvola di riempimento automatico non sia bloccata in posizione aperta, ciò apporterebbe continuamente acqua fredda nella piscina e impedirebbe alla temperatura di salire.</li> <li>• C'è troppa dispersione di calore perché l'aria è fresca, posizionare una copertura isoterma sulla piscina.</li> <li>• L'apparecchio non riesce a catturare abbastanza calorie perché l'evaporatore è incrostato, pulirlo per farlo tornare a prestazioni normali (vedere § "3.2 I Manutenzione").</li> <li>• Controllare che l'ambiente esterno non nuoccia al corretto funzionamento della pompa di calore (vedere § "1 Installazione").</li> <li>•  Controllare che l'apparecchio sia ben dimensionato in rapporto alla piscina e al suo ambiente.</li> </ul>
Il ventilatore funziona ma il compressore si ferma ogni tanto, senza messaggi di errore	<ul style="list-style-type: none"> <li>• Se la temperatura esterna è bassa, l'apparecchio effettuerà dei cicli di sbrinamento.</li> <li>• L'apparecchio non riesce a catturare abbastanza calorie perché l'evaporatore è incrostato, pulirlo per farlo tornare a prestazioni normali (vedere § "3.2 I Manutenzione").</li> </ul>
L'apparecchio fa interrompere l'interruttore differenziale	<ul style="list-style-type: none"> <li>•  Controllare che l'interruttore differenziale sia dimensionato correttamente e che la sezione di cavo utilizzata sia corretta (vedere § "5.2 I Dati tecnici").</li> <li>•  La corrente di alimentazione è troppo bassa, contattare il fornitore di energia elettrica.</li> </ul>

## 4.2 | Visualizzazione di un codice d'errore

Display	Possibili cause	Soluzioni	Risoluzione
<b>E04</b> <i>Errore bassa pressione del circuito frigorifero</i>	Errore di pressione nel circuito bassa pressione (se il difetto persiste dopo la risoluzione)	Rivolgersi a un tecnico qualificato	<ul style="list-style-type: none"> <li>LED "rosso fisso" = automatico</li> <li>LED "rosso lampeggiante" = premere su </li> </ul>
	Scambiatore incastrato	Pulire lo scambiatore a acqua	
<b>E05</b> <i>Errore alta pressione del circuito frigorifero</i>	Scarsa portata d'acqua	 Aumentare la portata con il by-pass, controllare che il filtro della piscina non sia otturato	<ul style="list-style-type: none"> <li>LED "rosso fisso" = automatico</li> <li>LED "rosso lampeggiante" = premere </li> </ul>
	Emulsione di aria e acqua passata nell'apparecchio	 Verificare il circuito idraulico della piscina	
	Regolatore di portata bloccato	 Controllare il regolatore di portata	
	Sonda fuori servizio o scollegata	 Ricollegare o sostituire la sonda	Pressione su 
<b>E06</b> <i>Errore temperatura mandata compressore</i>	Temperatura mandata compressore troppo elevata	Rivolgersi a un tecnico qualificato	<ul style="list-style-type: none"> <li>LED "rosso fisso" = automatico</li> <li>LED "rosso lampeggiante" = premere </li> </ul>
	Cattivo funzionamento del ventilatore	 Sostituire il motore ventilatore	
<b>E07</b> <i>Errore ST1 sonda entrata acqua</i>	Sonda fuori servizio o scollegata (connettore J46)	 Ricollegare o sostituire la sonda	Pressione su 
<b>E08</b> <i>Errore ST4 sonda linea liquida</i>	Sonda fuori servizio o scollegata (connettore J16)	 Ricollegare o sostituire la sonda	Pressione su 
<b>E09</b> <i>Errore sonda ST3 sonda sbrinamento</i>	Sonda fuori servizio o scollegata (connettore J14)	 Ricollegare o sostituire la sonda	Pressione su 
<b>E10</b> <i>Errore sonda ST2 sonda entrata aria</i>	Sonda fuori servizio o scollegata (connettore J12)	 Ricollegare o sostituire la sonda	Pressione su 
<b>E11</b> <i>Errore sonda ST5 sonda di mandata compressore</i>	Sonda fuori servizio o scollegata (connettore J13)	 Ricollegare o sostituire la sonda	Pressione su 
<b>E12</b> <i>Errore di comunicazione tra la scheda di regolazione e la scheda display</i>	Collegamento errato delle schede A1 - A4 - A5	 Controllare i cavi RJ45 tra A1 - A4 e A4 - A5	<ul style="list-style-type: none"> <li>LED "rosso fisso" = automatico</li> <li>LED "rosso lampeggiante" = premere </li> </ul>
	Schede fuori servizio	 Sostituire le schede	
<b>E14</b> <i>Surriscaldamento della scheda elettronica driver compressore</i>	Radiatore incrostato	Controllare lo stato del radiatore nella parte posteriore del quadro elettrico	<ul style="list-style-type: none"> <li>LED "rosso fisso" = automatico</li> <li>LED "rosso lampeggiante" = premere </li> </ul>
	Cattivo funzionamento del ventilatore	Controllare se la portata d'aria è corretta	
	Componente difettoso sul Driver	 Sostituire il Driver	
<b>E15</b> <i>Protezione automatica contro le instabilità della rete elettrica</i>	Sovratensione della rete elettrica o interruzione o riduzione di tensione della rete	 Controllare la qualità della rete elettrica	<ul style="list-style-type: none"> <li>LED "rosso fisso" = automatico</li> <li>LED "rosso lampeggiante" = premere </li> </ul>
	Cattivo collegamento alla terra	 Verificare che i cavi di terra e i cavi di alimentazione siano collegati correttamente	

Visualizzazione	Possibili cause	Soluzioni	Risoluzione
<b>E16 / E17</b> <i>Errore sul motore ventilatore</i>	Motore ventilatore scollegato	 Controllare il connettore del motore ventilatore. Se il difetto persiste far intervenire un tecnico autorizzato	<ul style="list-style-type: none"> <li>LED "rosso fisso" = automatico</li> <li>LED "rosso lampeggiante" = premere </li> </ul>
	Motore ventilatore danneggiato	 Sostituire il motore ventilatore	
<b>E18</b> <i>Problema dovuto al driver compressore</i>	Sovratensione o sottotensione dell'alimentazione elettrica	 Verificare la tensione dell'alimentazione elettrica (massimo 240V ±10%)	<ul style="list-style-type: none"> <li>LED "rosso fisso" = automatico</li> <li>LED "rosso lampeggiante" = premere </li> </ul>
	Valore errato di avvolgimento del compressore	 Verificare il valore ohmico degli avvolgimenti (valore atteso ≈ 1 oHm)	
<b>E19</b> <i>Errore di comunicazione Driver - compressore</i>	Collegamento errato delle schede A1 e A2	 Verificare il collegamento tra i connettori CONIN (scheda A1) e AB (scheda driver A2)	<ul style="list-style-type: none"> <li>LED "rosso fisso" = automatico</li> <li>LED "rosso lampeggiante" = premere </li> </ul>
	Errore di alimentazione delle schede	 Controllare l'alimentazione delle schede	
	Schede fuori servizio	 Sostituire le schede A1 (scheda di regolazione) e A2 (driver compressore)	Automatico
<b>E20</b> <i>Scheda principale non configurata</i>	Configurazione scheda	 Inserire nelle impostazioni il modello dell'apparecchio	Automatico

### 4.3 | Accensione dei Led sulla scheda elettronica

	LED5	LED4	LED3	LED2	LED1
Nessun errore Apparecchio arrestato	○				
Errore 04	○				○
Errore 05	○			○	
Errore 06	○			○	○
Errore 07	○		○		
Errore 08	○		○		○
Errore 09	○		○	○	
Errore 10	○		○	○	○
Errore 11	○	○			
Errore 12	○	●	●	●	●
Errore 14	○	○	○		○
Errore 15	○	○	○	○	
Errore 16	○	○	○	○	○
Errore 17	○				●
Errore 18	○			●	
Errore 19	○			●	●
Errore 20	○		●		

●: LED acceso

○: LED lampeggiante

Vuoto: LED spento





Simbolo	Denominazione
A1	Scheda elettronica di regolazione
A2	Scheda display (IHM)
A3	Scheda ventilatore
A4	Scheda elettronica compressore
A5	Scheda spliter
A6	Scheda LED
A7	Scheda filtro
A8	Scheda filtro ventilatore
BLK	Nero
BLU	Blu
BRN	Marrone
C1	Condensatore ventilatore
C2	Condensatore seconda velocità
C3	Condensatore compressore
CM	Compressore
EXP VALVE	Riduttore elettronico
F1 - F2	Fusibile
FAN	Motore ventilatore
FAN HEATER	Resistenza convogliatore
GRN/YEL	Verde/giallo
HEATER	Resistenza antigelo (condensatore)
HP	Pressostato alta pressione
J1	Regolatore di portata
LED	Scheda elettronica LED
LP	Pressostato bassa pressione
M1	Motore ventilatore
M2	Motore compressore
ORG	Arancione
PNK	Rosa
R1	Contattore pompa
R2	Contattore compressore
R3	Contattore motore ventilatore
RED	Rosso
REV VALV	Valvola d'inversione
ST1	Sonda regolabile portata acqua
ST2	Sonda anti-gelo
ST3	Sonda di sbrinamento
ST4	Sonda temperatura liquido
ST5	Sonda temperatura di mandata
TP1	Morsettiera
TP2	Morsettiera
V1 - V2	Variatore
V4	Tubo scarico gas
VLT	Viola
WHT	Bianco
YEL	Giallo





## 5 Caratteristiche

### 5.1 | Descrizione

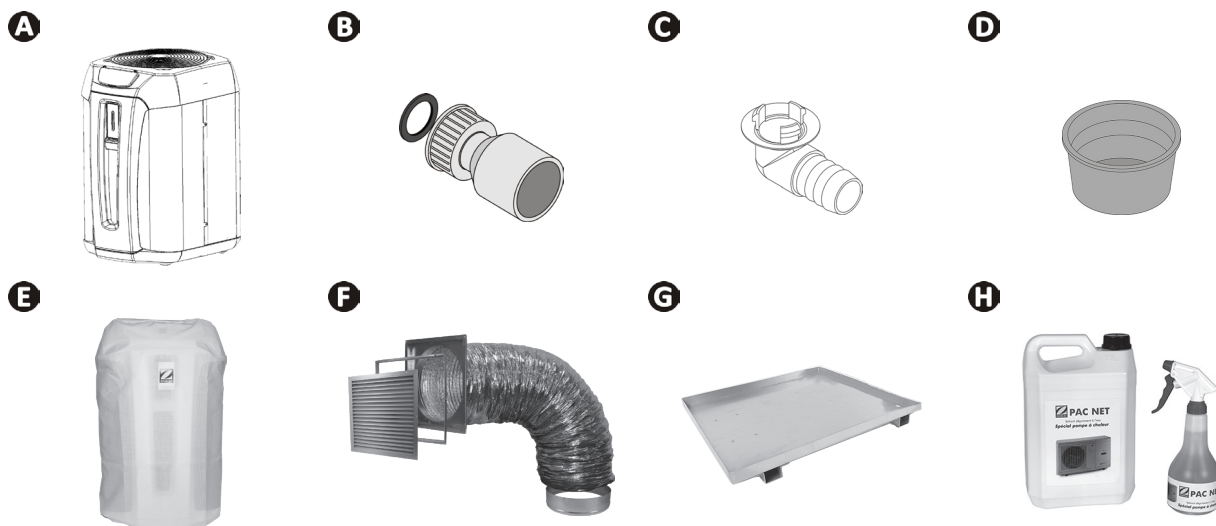

A		Z550iQ
B	Raccordo da unire Ø50 (x2)	✓
C	Kit "evacuazione condensa" (Ø18)	✓
D	Tappo di stoccaggio invernale (x2)	✓
E	Telo di stoccaggio invernale	✓
	Priorità riscaldamento	✓
F	Kit locale tecnico	+
G	Vaschetta condensa	+
H	PAC NET (prodotto per la pulizia)	+

✓: Fornito

+: Disponibile come accessorio

IT

## 5.2 I Dati tecnici

Z550iQ		MD4	MD5	TD5	MD8	TD8
<b>Rendimento: aria a 28 °C / acqua a 28 °C / umidità al 80 %</b>						
Potenza restituita (velocità max - mini)	kW	12,5 - 7,9	15 - 7,6	15,5 - 7,1	20 - 10,8	20 - 11,2
Potenza consumata (velocità max-min)	kW	2 - 1,05	2,5 - 1,05	2,4 - 0,65	3,6 - 1,55	3,5 - 1,55
COP medio (velocità max - mini)		6,1 - 7,6	5,9 - 7,4	6,6 - 10,9	5,5 - 7	5,8 - 7,7
<b>Rendimento: aria a 15 °C / acqua a 26 °C / umidità al 70 %</b>						
Potenza restituita (velocità max - mini)	kW	9,5 - 5,5	11,5 - 5,8		15 - 7,8	15 - 8,2
Potenza consumata (velocità max-min)	kW	1,9 - 0,95	2,5 - 1,1	2,4 - 0,8	3,7 - 1,65	3,1 - 1,4
COP medio (velocità max - mini)		4,9 - 5,7	4,6 - 5,4	4,9 - 7,2	4,1 - 4,8	4,9 - 6
<b>Caratteristiche tecniche</b>						
Temperatura di funzionamento	Aria	In modalità "riscaldamento": da -12 a 40 °C In modalità "raffrescamento": da 10 a 40 °C				
	Acqua	da 10 a 32 °C				
Alimentazione elettrica		220 - 240V / 1N~ / 50-60Hz	380 - 400V / 3N~ / 50-60Hz	220 - 240V / 1N~ / 50-60Hz	380 - 400V / 3N~ / 50-60Hz	
Variazione di tensione accettabile		± 6% (durante il funzionamento)				
Classe*		I				
Grado di inquinamento*		2				
Categoria di sovratensione*		II				
Intensità assorbita nominale	A	9,6 - 5	12 - 4,9	5,9 - 1,6	17,6 - 7,5	6 - 3,5
Intensità massima assorbita	A	12,5	13,8	6	20	8
Sezione del cavo minima**	mm <sup>2</sup>	3x2,5		5x2,5	3x6	5x2,5
		3G2,5		5G2,5	3G6	5G2,5
Collegamento idraulico		1/2 bocchettoni PVC Ø50 da unire				
Pressione di servizio (refrigerante / acqua)	bar	42 / 2				
	MPa	4,2 / 0,2				
Potenza acustica (max - mini)	db(A)	62 - 54	66 - 57	66 - 56	67 - 53	67 - 57
Pressione acustica 10m (max - mini)	db(A)	31 - 23	35 - 26	35 - 25	36 - 22	36 - 26
Caduta di pressione	mCE	1,5				
Portata d'acqua consigliata	m <sup>3</sup> /h	4	5		6	
Tipo di fluido frigorifero		R410A				
Carico di fluido frigorifero	kg	1,3	1,5		2,4	2,6
	Tonn CO <sub>2</sub> eq.	2,72	3,1		5,01	5,43
Peso approssimativo	kg	54	60	60	70	70
Bande di frequenza	GHz	2,400 - 2,497				
Potenza di emissione di radiofrequenza	dBm	+19,5				
Indice di protezione		IP24				

\* Queste caratteristiche sono state determinate a partire dai requisiti definiti nelle norme IEC/EN 60335 e IEC/EN 60035-2-40 per la sicurezza degli apparecchi elettrodomestici e analoghi.

\*\* Valori forniti a titolo indicativo per una lunghezza massima di 20 metri (base di calcolo: NFC 15-100), vanno tassativamente verificati e adattati in base alle condizioni d'installazione e alle norme del paese d'installazione.

### 5.3 I Dimensioni e individuazione

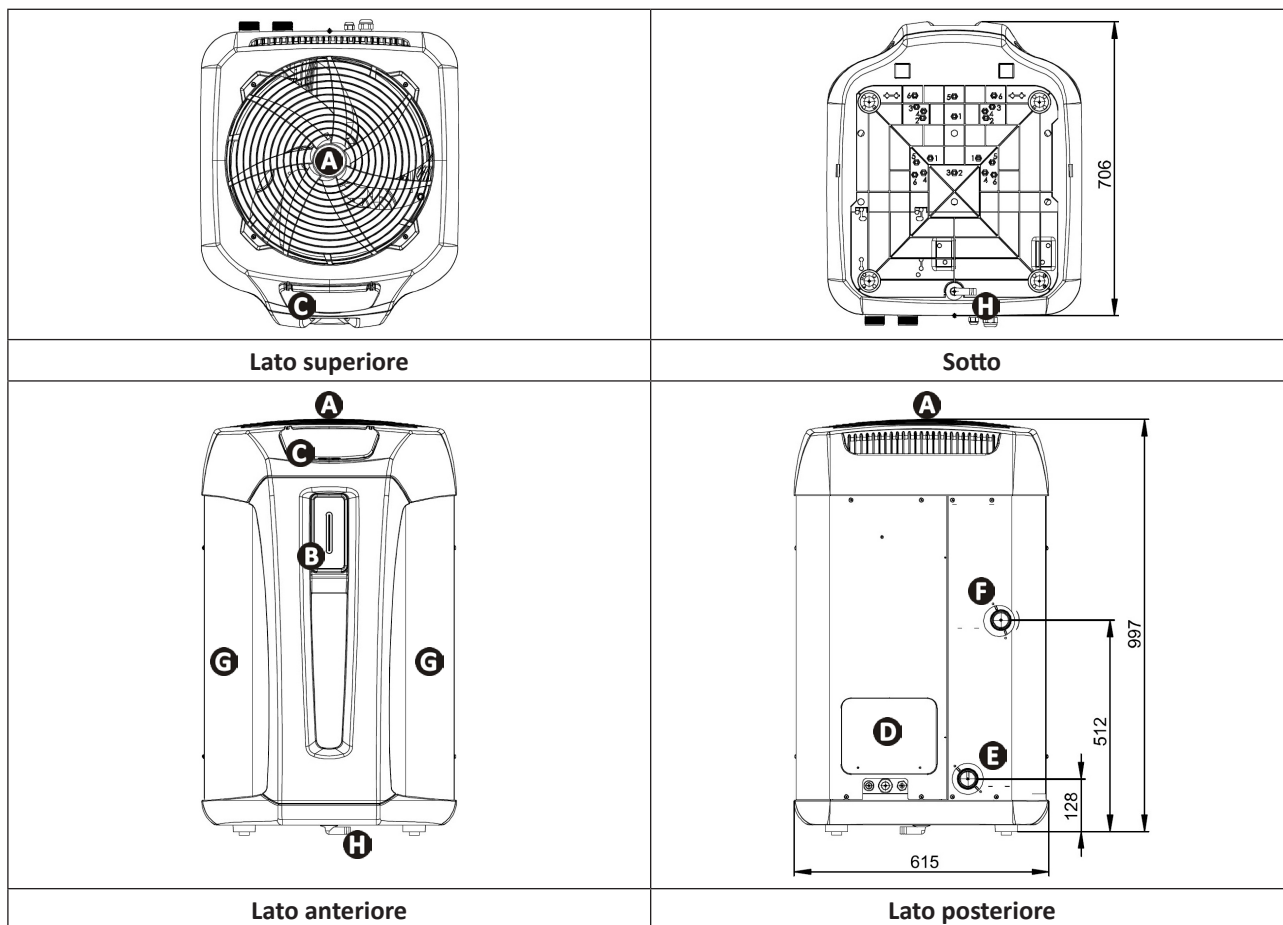

<b>A</b>	Griglia
<b>B</b>	Striscia LED
<b>C</b>	Interfaccia utente
<b>D</b>	Porta d'accesso tecnica
<b>E</b>	Entrata acqua piscina
<b>F</b>	Uscita acqua piscina
<b>G</b>	Evaporatore
<b>H</b>	Evacuazione della condensa

Votre revendeur  
*Your retailer*

Modèle appareil  
*Appliance model*

Numéro de série  
*Serial number*

Pour plus d'informations, enregistrement produit et support client :  
*For more information, product registration and customer support:*

**[www.zodiac.com](http://www.zodiac.com)**

