

# Automatic<sup>Cl-pH</sup>



- DE** Bedienungsanleitung – Seite 3
- FR** Mode d'emploi – page 13
- EN** Instructions for use – page 23
- ES** Instrucciones de uso – página 33

 **BAYROL**  
TECHNIK



## 1 Einführung

Herzlichen Glückwunsch zum Kauf Ihres Automatic<sup>Cl-pH</sup>. Sie haben sich damit für den einfachsten Weg zu einwandfrei gepflegtem Poolwasser entschieden.



**Beachten Sie bitte unbedingt die „Sicherheitshinweise“ am Ende dieser Anleitung!**

WICHTIG: der Automatic<sup>Cl-pH</sup> muss von einem erfahrenen Schwimmbad-Fachhändler eingebaut werden!

- Bitte lesen Sie diese Anleitung sorgfältig durch und vergewissern Sie sich, dass alle für die Installation notwendigen Teile sowie alle erforderlichen Werkzeuge zur Hand sind.
- Bei Nichtbeachtung dieser Anleitung können Gefahren für Gesundheit, Gerät und Installation entstehen!
- Verwenden Sie ausschließlich Wasserpflegeprodukte von BAYROL!
- Das Gehäuse des Automatic<sup>Cl-pH</sup> muss für die Installation nicht geöffnet werden.
- Beachten Sie unbedingt alle allgemeinen und speziellen Gefahrenhinweise beim Umgang mit flüssigen Wasserpflege-mitteln.
- Beachten Sie auch alle allgemein gültigen Sicherheitsvorschriften. Tragen Sie ggf. Schutzkleidung.

## 2 Lieferumfang

1. Automatic<sup>Cl-pH</sup>
2. Druckschläuche, 2 Stück
3. Saugschläuche, 2 Stück
4. Kanisterverschlüsse mit Öffnung für Saugschlauch, 2 Stück
5. Anbohrschellen Ø 50 mm, 4 Stück
6. Wandmontage Set
7. Fußfilter, 2 Stück
8. Sensorhalter, 2 Stück
9. Impfventile, 2 Stück
10. pH-Sensor
11. Redox-Sensor
12. Reinigungslösung für Sensoren
13. Pufferlösung pH 7
14. Pufferlösung Redox 465 mV
15. Teflonband



## 3 Wasserwerte

	Alkalinität/TAC (mg/l)	pH Wert (pH)	Chlor DPD1 (mg/l)
<b>Empfohlene Werte</b>	Min. 80	7,2	0,6 – 1,0
<b>Tolerierte Werte</b>	Min. 80	7,0 – 7,4	0,5 – 1,5
<b>Zum Anheben</b>	BAYROL Alca-Plus® hinzufügen	pH-Plus flüssig hinzufügen	Dosiermenge erhöhen, eventuell Chlor manuell hinzufügen.
<b>Zum Absenken</b>	–	pH-Minus Liquid Domestic hinzufügen	Dosierung reduzieren; Rückspülen; evtl. Chlor-Neutralisator verwenden (bitte fragen Sie Ihren Schwimmbadfachhändler vor Ort).
<b>Test während der Saison</b>	monatlich	wöchentlich	wöchentlich

Bitte stellen Sie unbedingt vor der Zugabe von Chlor den pH-Wert im Wasser auf den empfohlenen Wert ein! Wird der Pool mit frischem Wasser aus der Leitung befüllt empfiehlt es sich, das Beckenwasser mit einem Chlorschock vorzubehandeln. WICHTIG: Nach diesem initialen Chlorschock ist unbedingt abzuwarten, bis sich der Chlorwert auf den angestrebten Chlorwert (0,6 – 1,0 mg/l) abgesenkt hat, bevor mit der Inbetriebnahme des Automatic<sup>Cl-pH</sup> begonnen werden kann.

## 4 Für die Installation benötigte Werkzeuge (nicht enthalten)

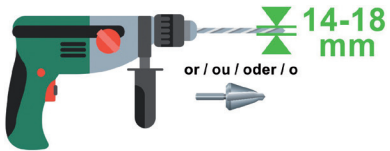

## 5 Installationschema

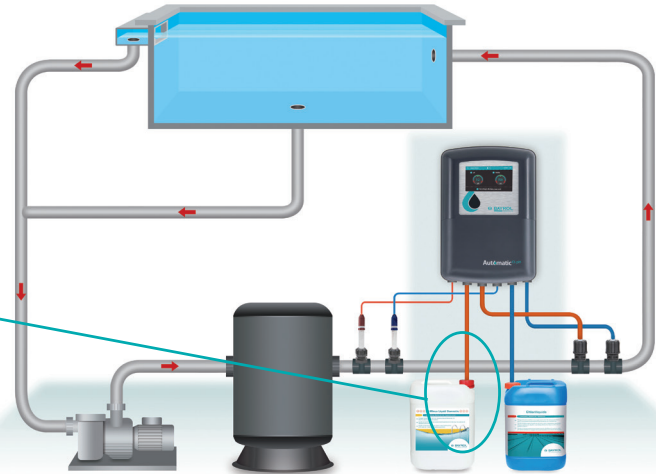

### WICHTIG:

Die Einimpfung von pH-Minus Liquid Domestic bzw. pH-Plus flüssig und Chloriliquide muss die letzte Komponente der Installation vor der Einströmung ins Becken sein. Stellen Sie sicher, dass der Druck in der Umwälzleitung 1,0 bar nicht überschreitet!

Wir empfehlen den Einsatz des komfortablen BAYROL Smart&Easy Connector mit der zusätzlichen Flow-Überwachung.

## 6 Elektrischer Anschluss

### WICHTIG:

Die elektrische Installation des Automatic<sup>CL</sup>-pH muss von einem zugelassenen Elektriker erfolgen.

1. Fehlerstromschutzschalter (FI)  $\leq 30$  mA
2. Filtersteuerung bzw. Zeitschaltuhr
3. Stromversorgung für Dosierpumpen (Spannung nur bei laufender Umwälzung)

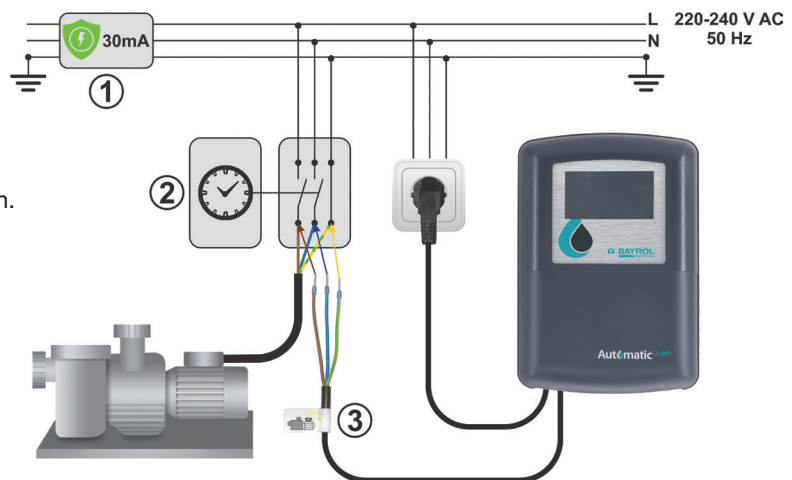

## 7 Abschneiden der Schläuche

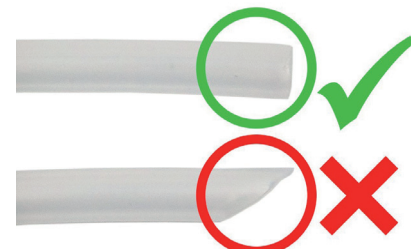

## 8 Installation der Anbohrschellen

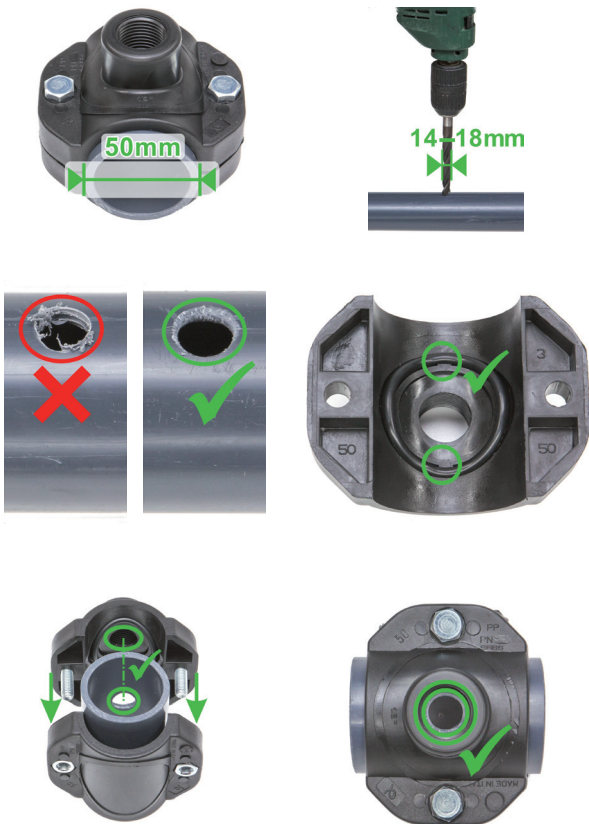

WICHTIG: Einbauposition beachten

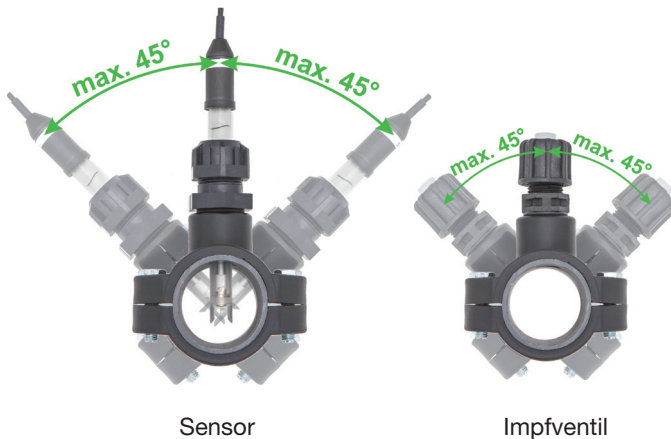

Wir empfehlen den Einsatz des komfortablen BAYROL Smart&Easy Connectors.

## 9 Installation der Impfventile

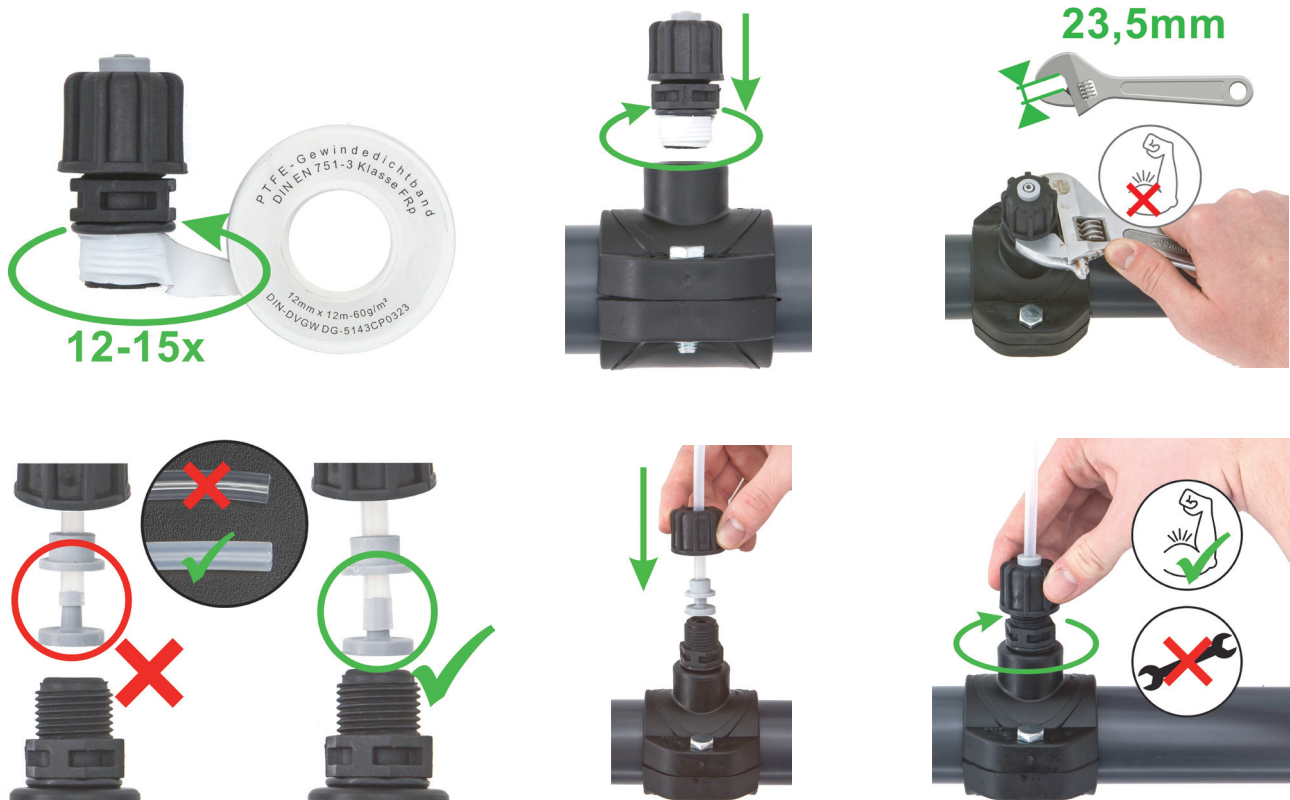

## 10 Anschluss der Schläuche an der Dosierpumpe

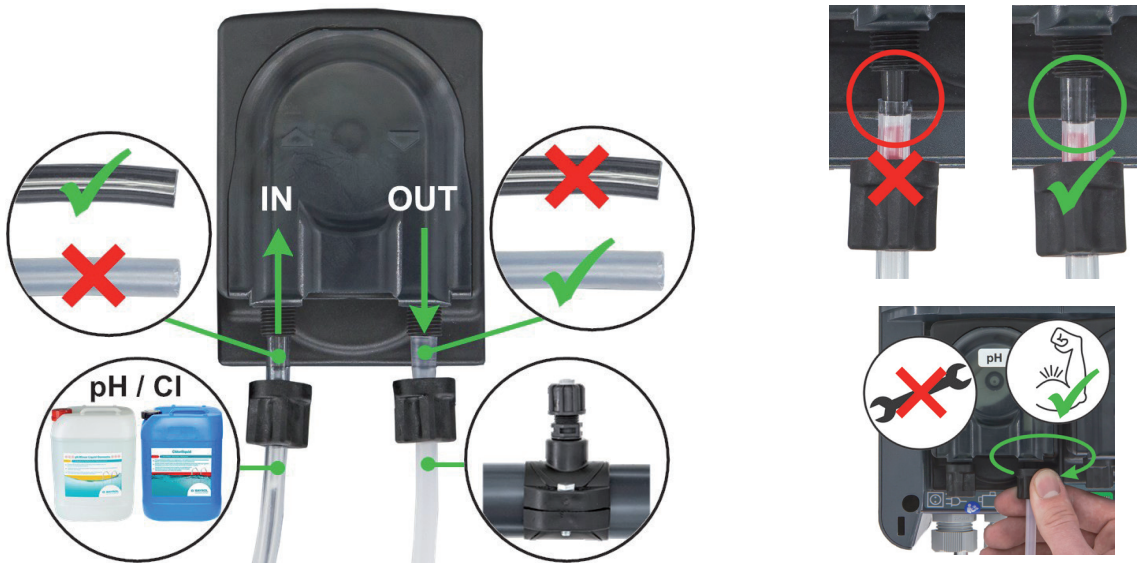

## 11 Installation der Sensoren

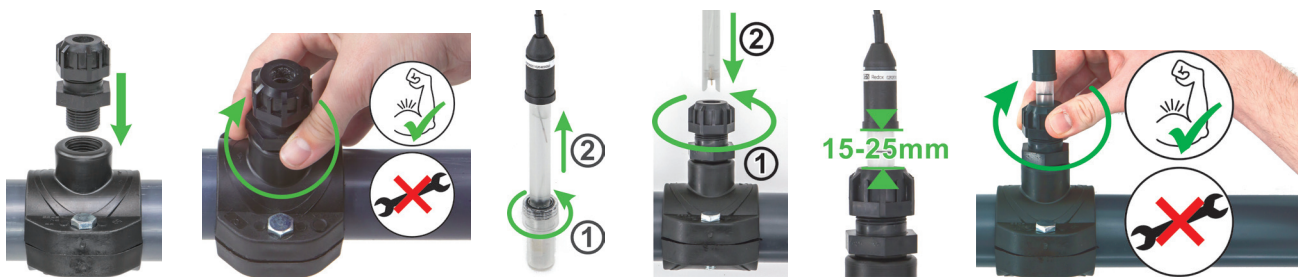

## 12 Elektrische Anschlüsse am Gerät

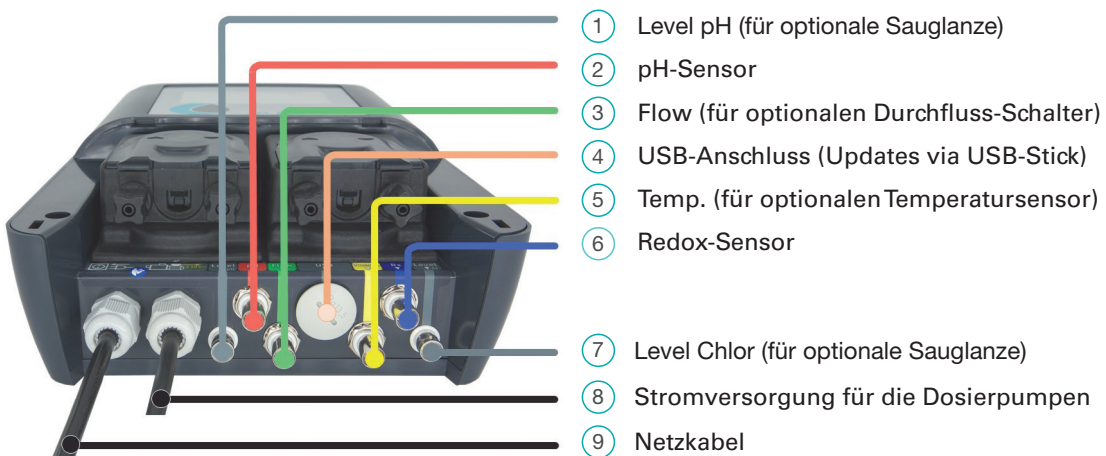

## 13 Erstinbetriebnahme

Sobald die Wasserwerte eingestellt sind und Ihr Gerät mit allen Komponenten installiert ist, können Sie mit der Inbetriebnahme des Automatic<sup>Cl-pH</sup> beginnen.

Schalten Sie den Automatic<sup>Cl-pH</sup> ein und folgen Sie den Anweisungen auf dem Display. Sie werden durch den Ersteinrichtungsassistenten geführt, der Ihnen bei den wesentlichen Einstellungen hilft.

Natürlich können Sie auch später auf alle vorgenommenen Einstellungen zugreifen und diese ggf. anpassen.

Sobald die einzelnen Schritte abgeschlossen sind, nimmt der Automatic<sup>Cl-pH</sup> den Betrieb auf.

## 14 Bedienung

Tippen Sie in die blauen Bereiche um zu den jeweiligen Kontextmenüs zu gelangen

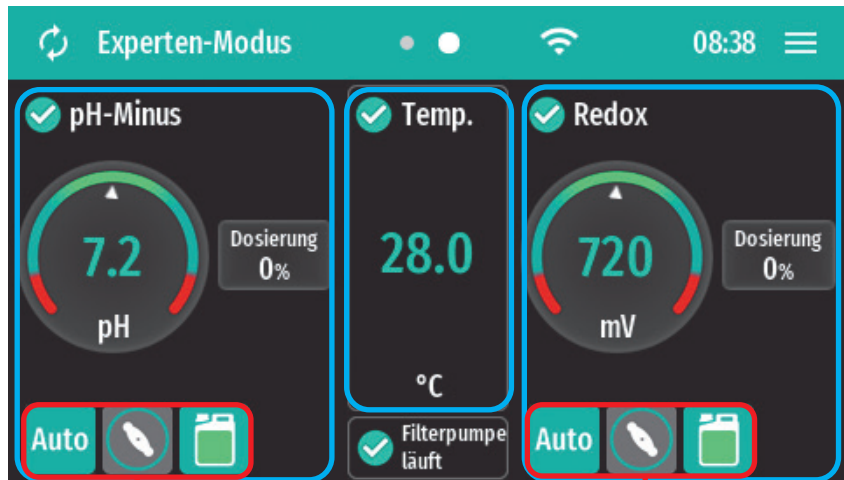
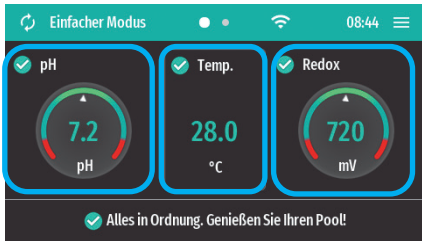

Zugriff Codes	
User Code	Service Code
1234	5678

### Status-Icons pH

- Betriebsmodus
- Indikator Dosierpumpe pH
- Füllstand Kanister pH (rot, wenn leer)

### Status-Icons Cl

- Betriebsmodus
- Indikator Dosierpumpe Cl
- Füllstand Kanister Chlor (rot, wenn leer)

### Betriebsarten Desinfektion (Chlor)

- Auto**  
Der Automatic<sup>Cl</sup>-pH dosiert das Chlorilquide automatisch abhängig vom gewünschten Redox-Wert im Becken.
- Off**  
Die automatische Dosierung von Chlorilquide ist deaktiviert.

### Timer-Funktionen Desinfektion (Chlor)

- Pumpenschläuche füllen und/oder spülen**  
Für den Fall, dass der Dosierschlauch für Desinfektion leer ist (z.B. bei einem Kanisterwechsel) können Sie hier die Desinfektionspumpe manuell starten, um eine Schlauchbefüllung vorzunehmen. Stoppen Sie den Vorgang, sobald der Dosierschlauch vollständig (d.h. bis zum Impfstück) gefüllt ist. Ein weiteres Menü hilft Ihnen, den Dosierschlauch mit Wasser zu spülen (z.B. bei Überwinterung des Beckens).
- Zeitbegrenzte Dosierung**  
Die Chlordosierung kann für eine einstellbare Zeit eingeschaltet werden. Sie können wählen, ob die Chlordosierung bei Erreichen des gewünschten Werts oder erst nach Ablauf einer einstellbaren Zeit stoppen soll. Sie können die Dosierung jederzeit manuell stoppen.
- Pausieren der Regelung der Desinfektion**  
Die automatische Regelung der Desinfektion kann für einen einstellbaren Zeitraum gestoppt werden. Nach Ablauf dieser Pause beginnt selbstständig wieder die vorher eingestellte Regelung. Dieser Modus kann z.B. bei manueller Zugabe von Wasserpflegeprodukten von Vorteil sein.

### Betriebsarten pH-Wert

- Auto**  
Der Automatic<sup>Cl</sup>-pH dosiert pH-Minus Liquid Domestic bzw. pH-Plus flüssig automatisch abhängig vom gewünschten pH-Wert im Becken.
- Off**  
Die automatische pH-Regelung ist ausgeschaltet.

### Timer-Funktionen pH-Wert

- Pumpenschläuche füllen und/oder spülen**  
Für den Fall, dass der Dosierschlauch für pH leer ist (z.B. bei einem Kanisterwechsel) können Sie hier die pH-Pumpe manuell starten, um eine Schlauchbefüllung vorzunehmen. Stoppen Sie den Vorgang, sobald der Dosierschlauch vollständig (d.h. bis zum Impfstück) gefüllt ist. Ein weiteres Menü hilft Ihnen, den Dosierschlauch zu spülen (z.B. bei Überwinterung des Beckens).
- Zeitbegrenzte Dosierung**  
Die pH-Pumpe kann für eine einstellbare Zeit eingeschaltet werden. Sie können wählen, ob die pH-Dosierung bei Erreichen des gewünschten Werts oder erst nach Ablauf einer einstellbaren Zeit stoppen soll. Sie können die Dosierung jederzeit manuell stoppen.
- Pausieren der Regelung des pH-Werts**  
Die automatische Regelung des pH-Werts kann für einen einstellbaren Zeitraum gestoppt werden. Nach Ablauf dieser Pause beginnt selbstständig wieder die vorher eingestellte Regelung. Dieser Modus kann z.B. bei manueller Zugabe von Wasserpflegeprodukten von Vorteil sein.

## 14 Bedienung

### Meldungsliste

Bei Auftreten von bestimmten relevanten Ereignissen im Betrieb zeigt der Automatic<sup>Cl-pH</sup> entsprechende Meldungen an.

Alle Meldungen werden in der Meldungsliste aufgeführt. Hier werden zu jeder Meldung zusätzliche Informationen angezeigt. Darüber hinaus bietet der Automatic<sup>Cl-pH</sup> zu den meisten Meldungen auch Wizards an, die Sie Schritt für Schritt zur Lösung führen werden.

Sollte sich trotz Befolgen aller Hinweise keine Lösung herbeiführen lassen, kontaktieren Sie bitte Ihren Fachhändler.

### Kalibrierung – Abgleich der Messwerte

Bitte beachten Sie, dass Sie bei der Kalibrierung der pH- und Redox-Sensoren mit Hilfe der beiliegenden Pufferlösungen die Sensoren aus ihren Haltern entnehmen müssen. Stellen Sie sicher, dass hierbei nicht zu viel Wasser austreten kann.

Folgen Sie den Anweisungen auf dem Display.

### EMPFEHLUNG

Um ein Herausnehmen der Sensoren zu vermeiden, können Sie die Kalibrierung mit dem Schwimmbadwasser durchführen.

Bitte messen Sie die Beckenwasserwerte mit einem Photometer (z.B. BAYROL Elektronischer Pooltester).

### FERNZUGRIFF

Um den komfortablen Fernzugriff auf Ihren Automatic<sup>Cl-pH</sup> einzurichten, gehen Sie bitte wie folgt vor:

- Erstellen Sie sich auf [www.bayrol-poolaccess.de](http://www.bayrol-poolaccess.de) ein Benutzerkonto.
- Registrieren Sie Ihren Automatic<sup>Cl-pH</sup> in Ihrem Benutzerkonto. Sie benötigen dazu die Seriennummer Ihres Gerätes, welche Sie auf dem Typenschild seitlich am Gehäuse finden.  
Sie bekommen eine 6-stellige Webportal-PIN angezeigt. Bitte notieren Sie den PIN, dieser muss später einmalig in Ihrem Gerät eingetragen werden.
- Tippen Sie nun auf das WiFi-Symbol im Home-Bildschirm Ihres Automatic<sup>Cl-pH</sup> und verbinden Sie ihn im Menü „WLAN (WiFi) Verbindung“ mit dem gewünschten WLAN.

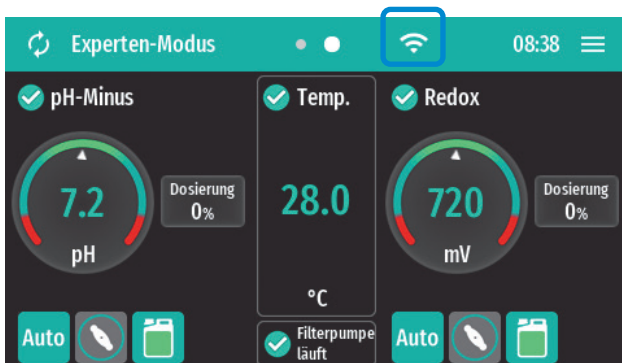

- Verbinden Sie nun Ihren Automatic<sup>Cl-pH</sup> mit dem Webportal, indem Sie im Menü „App & Webportal Verbindung“ die vorher notierte Webportal-PIN eintragen.  
Nun ist Ihr Automatic<sup>Cl-pH</sup> in Ihrem vorher angelegten Benutzerkonto sichtbar und vom Webportal aus bedienbar.

Wenn Sie Ihren Automatic<sup>Cl-pH</sup> zusätzlich bequem per App auf Ihrem Smartphone bedienen möchten gehen Sie bitte wie folgt vor:

- In der Geräteliste des Webportals: App-Link Button drücken



- Es wird Ihnen nun ein QR-Code mit URL (<https://bayrol-poolaccess...>) angezeigt

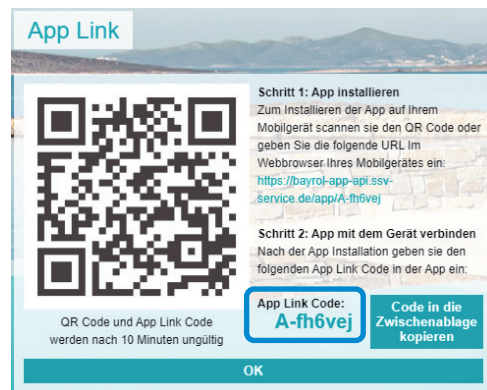

- Merken Sie sich den angezeigten **App Link Code**, er wird später zur Eingabe in der App gebraucht.
- Sie haben das Webportal auf dem PC aufgerufen: Scannen Sie den QR-Code mit Ihrem Smartphone oder geben Sie die angezeigte URL im Smartphone-Browser ein.
- Sie haben das Webportal auf dem Smartphone aufgerufen: Tippen Sie einfach direkt auf den URL-Link.

Sie nutzen ein Smartphone mit **Android** Betriebssystem:

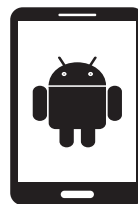

- Tippen Sie auf den Button „Zum Startbildschirm hinzufügen“, um die App zu installieren
- Bestätigen Sie im Dialog „App installieren“ die Installation.

Sie nutzen ein Smartphone mit **iOS** Betriebssystem:



- Tippen Sie auf das Icon „Teilen“ und wählen Sie die Option „Zum Home-Bildschirm“
- Wählen Sie im Dialog „Zum Home-Bildschirm“ die Option „Hinzufügen“.

- Nun ist die App installiert. Schließen Sie den Browser Ihres Smartphones und starten Sie die App vom Home-Bildschirm.  
Beim ersten Start der App wird eine kurze geführte Sequenz durchlaufen, in der die App durch Eingabe des App Link Codes mit Ihrem Automatic<sup>Cl-pH</sup> verknüpft wird.



## 15 Zusätzliche Optionen

### KIT Smart&Easy Connector Flow – Durchfluss-Überwachung

Der optional erhältliche KIT Smart&Easy Connector Flow erlaubt es Ihnen die Sensoren für pH, Redox sowie die Impfstellen für pH-Minus Liquid Domestic (pH-Plus flüssig) und Chloriliquide besonders komfortabel und wartungsfreundlich an einer Stelle einzusetzen. Der Smart&Easy Connector beinhaltet zudem einen integrierten Paddel-Durchflussschalter, welcher mittels einfacher Steckverbindung an den Automatic<sup>Cl-pH</sup> angeschlossen wird.



### KIT Level Automatic – Kanisterüberwachung

Der optional erhältliche KIT Level Automatic Doppel ermöglicht die direkte Überwachung des Füllstandes der Kanister für pH-Minus Liquid Domestic bzw. pH-Plus flüssig und Chloriliquide mittels zweier einfach zu handhabenden Saugglanzen. Bei leerem Kanister wird jeweils eine Meldung auf dem Display ausgegeben. Das KIT ersetzt die mitgelieferten Fußfilter und kann somit einfach an die vorhergesehenen Level pH und Level Cl-Anschluss angeschlossen und an die entsprechenden Flüssigkeitsbehälter mit Hilfe eines Schraubverschlusses montiert werden.

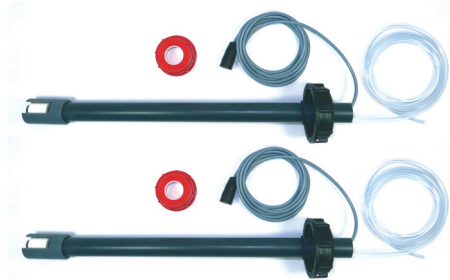

### KIT Temperatur Automatic – Temperaturüberwachung

Mit dem optional erhältlichen KIT Temperatur Automatic ist es möglich, die Temperatur des Beckenwassers zu messen. Der Temperatursensor kann durch seine mitgelieferte Anbohrschelle an einer für die Temperaturmessung geeigneten Stelle in das Umwälzsystem integriert werden.

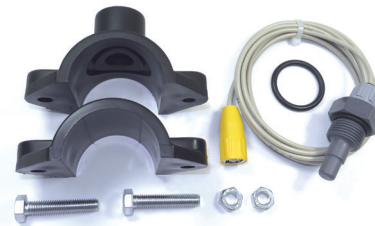

## 16 Überwinterung

Bei kälteren Temperaturen empfiehlt es sich, den Automatic<sup>Cl-pH</sup> außer Betrieb zu nehmen (z.B. während der Winterzeit). Die folgende Anleitung zeigt Ihnen, wie Sie Ihr Schwimmbecken überwintern:

### Bei aktiver Überwinterung (Filtersystem des Pools bleibt in Betrieb)

- Stoppen Sie die Filterpumpe.
- Spülen Sie die Pumpenschläuche mit klarem Wasser.
- Entleeren Sie alle Pumpenschläuche.
- Nehmen Sie die Sensoren aus den Halterungen und bewahren Sie sie in ihrem Behälter auf, der vorzugsweise mit KCl-Lösung oder auch mit sauberem Beckenwasser gefüllt ist. Lagern Sie die Sensoren an einem trockenen und kühlen, aber frostfreien Ort.
- Setzen Sie einen 1/2"-Verschluss-Stopfen anstelle der Sensorhalterungen ein.
- Lagern Sie die Kanister für pH-Minus Liquid Domestic (pH-Plus flüssig) und Chloriliquide an einem trockenen und kühlen, aber frostfreien Ort.

### Bei passiver Überwinterung (Filtersystem des Schwimmbeckens ist abgeschaltet)

- Stoppen Sie die Filterpumpe.
- Spülen Sie die Pumpenschläuche mit klarem Wasser.
- Entleeren Sie alle Pumpenschläuche.
- Schließen und entleeren Sie das Filtersystem. Achten Sie darauf, dass das gesamte Umwälzsystem des Schwimmbeckens so weit wie möglich entleert ist.
- Nehmen Sie die Sensoren aus den Halterungen und bewahren Sie sie in ihrem Behälter auf, der vorzugsweise mit KCl-Lösung oder auch mit sauberem Beckenwasser gefüllt ist. Lagern Sie die Sensoren an einem trockenen und kühlen, aber frostfreien Ort.
- Lagern Sie die Kanister für pH-Minus Liquid Domestic (pH-Plus flüssig) und Chloriliquide an einem trockenen und kühlen, aber frostfreien Ort.

## 17 Wartung

Der angegebene Umfang an Wartung stellt lediglich die Mindestanforderung dar. Die Häufigkeit der Wartungen hängt von der Intensität der Nutzung ab.

Die Häufigkeit der Wartung ist bedingt durch die jeweils gültigen, länderspezifischen Vorgaben! Danach ergeben sich ggf. erheblich kürzere Wartungsintervalle, die einschlägigen länderspezifischen Vorgaben und Normen sind unbedingt zu beachten.

### ► Hinweis

Verwenden Sie nur Originalbauteile von BAYROL Technik. Die Verwendung von Fremdkomponenten kann zu Fehlfunktionen im Betrieb führen. Die BAYROL Deutschland GmbH lehnt dafür jede Haftung und Gewährleistung ab.

## WARTUNGSPLAN

### Wöchentlicher Check:

- Achten Sie darauf, Ihr Filtersystem in einwandfreiem Zustand zu halten.
- Prüfen Sie die Werte für pH und Chlor, am besten mit einem BAYROL Technik Elektronischer Pooltester.
- Führen Sie eine Sichtprüfung der Anlage auf Undichtigkeiten an allen Komponenten, Leitungen und Schläuchen durch.

### Jährliche Wartung

- Erneuern Sie den pH-Sensor und kalibrieren Sie ihn.
- Erneuern Sie den Redox-Sensor und stellen Sie den korrekten Sollwert mV ein. Stellen Sie sicher, dass sich der Chlorwert im Beckenwasser auf dem gewünschten Wert befindet.
- Erneuern Sie die Schläuche der Dosierpumpe.
- Kontrollieren Sie das jeweilige Impfventil für pH sowie Chlor und erneuern Sie diese, falls nötig.

### Schlauch der Dosierpumpe wechseln:



## 18 Technische Daten

<b>Display</b>	4.3" TFT Touchscreen, 32bit Microprozessor, leistungsfähige Grafikkbeschleunigung
<b>Regelung</b>	Adaptive Proportional-Regelung
<b>pH-Wert Messung</b>	Einstabmesskette, BNC
<b>Messbereich pH</b>	0 – 10,0
<b>Redox-Wert Messung</b>	Einstabmesskette, BNC
<b>Messbereich Redox</b>	0 – 999 mV
<b>Kabellänge Sensoren</b>	2,5 m
<b>Max. Förderdruck Pumpen</b>	1,5 bar
<b>Max. Fördervolumen Pumpen</b>	2,4 l/h
<b>Elektrischer Anschluss</b>	240 V~, 50/60 Hz
<b>Leistungsaufnahme</b>	Controller max. 10 W / Dosierpumpen max. 2x 8 W
<b>Schutzklasse Controller</b>	IP 65
<b>Betriebstemperatur</b>	0 °C – 40 °C
<b>Gewicht Controller</b>	ca. 1,9 kg
<b>Maße Controller</b>	320 x 210 x 94 mm (H x B x T)

## 19 Konformitätserklärung

Hiermit erklären wir,

**BAYROL Deutschland GmbH**  
**Robert-Koch-Str. 4**  
**82152 Planegg/Steinkirchen**  
**Deutschland**

dass das nachfolgend bezeichnete Produkt in den von uns in Verkehr gebrachten Ausführungen den Anforderungen der unten angegebenen EG-Richtlinien entspricht.

Bezeichnung des Produktes: **Mess- Regel und Dosiergerät für Schwimmbäder**  
 Produkttyp: **Automatic<sup>Cl-pH</sup>**  
 Serien-Nr.: **siehe Typenschild am Gerät**  
 EG-Richtlinien: **EG-Niederspannungsrichtlinie (2014/35/EU)**  
**EG - Funkanlagenrichtlinie (2014/53/EU)**  
**EG-EMV-Richtlinie (2014/30/EU)**

Angewandte harmonisierte Normen: **EN61000-3-2, EN61000-3-3, EN61000-4-2, EN61000-4-3, EN61000-4-3, EN61000-4-3, EN61000-4-4, EN61000-4-5, EN61000-4-6, EN61000-4-8, EN61000-4-11**

Datum, Hersteller-Unterschrift: **01.03.2022**



Angaben zum Unterzeichner:

**Lars Birckenstaedt, Managing Director BAYROL Group**

## 20 Entsorgungshinweise



### Entsorgung von elektrischen und elektronischen Haushaltsgeräten in der Europäischen Union

Alle Produkte, die mit diesem Symbol gekennzeichnet sind, dürfen nach Gebrauch nicht mit dem Hausmüll entsorgt werden. Es liegt in der Verantwortung des Benutzers, diese Art von Abfällen zu beseitigen, indem er sie bei einer für die selektive Entsorgung von Elektro- und Elektronikabfällen geeigneten Recyclingstelle abgibt. Die angemessene Wiederverwertung und Behandlung dieser Abfälle tragen wesentlich zur Erhaltung der Umwelt und der Gesundheit der Benutzer bei. Für weitere Informationen zu den Sammelstellen für diese Art von Abfällen wenden Sie sich bitte an den Händler, bei dem Sie das Produkt erworben haben, oder an Ihre Gemeindeverwaltung.

## 21 Beiblatt Sicherheitshinweise

### Gefahren bei Nichtbeachtung der Sicherheitshinweise

Die Nichtbeachtung der Sicherheitshinweise kann eine Gefährdung sowohl für Personen als auch für Umwelt und Gerät zur Folge haben. Die Nichtbeachtung der Sicherheitshinweise führt zum Verlust jeglicher Schadensersatzansprüche.



### Fachgerechte Installation

Dieses Produkt muss von einem sachkundigen Schwimmbad-Fachmann installiert werden. Alle geltenden Installationsregeln und lokale Regelungen müssen ebenfalls beachtet werden.

Dieses Produkt ist ausschließlich für den Einsatz in privaten Schwimmbädern bestimmt.



### Versorgungsspannung trennen

Durch Service-Arbeiten bei angeschlossener Versorgungsspannung können Gefahren entstehen, z. B. durch unerwarteten Anlauf der Dosierpumpen.

### Mögliche Folge: Sachschäden oder Gesundheitsschäden

- Vor sämtlichen Service-Arbeiten muss das Gerät von der Versorgungsspannung getrennt werden



### Ätzende und brandfördernde Dosierflüssigkeiten

Die verwendeten Dosierflüssigkeiten sind ätzend und brandfördernd.

### Mögliche Folge: Sachschäden oder Gesundheitsschäden (auch Lebensgefahr)

- Beachten Sie bei Inbetriebnahme und Betrieb stets alle relevanten Gesundheits- und Sicherheitsvorschriften sowie die Sicherheitsdatenblätter der eingesetzten Produkte.
- Lassen Sie die Enden der Dosierschläuche niemals lose hängen, um einen etwaigen Kontakt der Wasserpflegemittel miteinander oder mit anderen Flüssigkeiten oder Bauteilen zu vermeiden.



### Chlorgasentwicklung bei Kontakt von pH-Minus und Flüssig-Chlor

Beim Kontakt von pH-Minus und Flüssig-Chlor entsteht giftiges Chlorgas.

### Mögliche Folge: Sachschäden oder Gesundheitsschäden (auch Lebensgefahr)

- Stellen Sie sicher, dass pH-Minus und Flüssig-Chlor niemals miteinander in Kontakt kommen.
- Stellen Sie sicher, dass pH-Minus und Flüssig-Chlor niemals in stehendes Wasser dosiert werden.
- Die Stromzuführung für die Dosierpumpen muss unbedingt so geschaltet sein, dass die Dosierpumpen nur dann mit Strom versorgt werden, wenn die Umwälzpumpe läuft.



### Mögliche Überdosierung von Pflegeprodukten

Sensorausfall und andere Fehler können trotz der umfangreichen Sicherheitsfunktionen des Gerätes zu einer Überdosierung von Pflegeprodukten führen.

### Mögliche Folge: Sachschäden oder Gesundheitsschäden

- Richten Sie Ihren Prozess so ein, dass eine unkontrollierte Dosierung bei Sensorausfall und anderen Fehlern nicht möglich ist bzw. vor dem Eintreten einer Schädigung erkannt und gestoppt wird.



### Öffnen des Gehäuses

Durch Öffnen des Gehäuses besteht die Gefahr eines Stromschlags.

### Mögliche Folge: Sachschäden oder Gesundheitsschäden (auch Lebensgefahr)

- Öffnen Sie das Gerätegehäuse nicht.
- Dies gilt insbesondere dann, wenn das Gerät noch an der Stromversorgung angeschlossen ist.



### Gefährliche Einstellungen

Durch unsachgemäße Änderung der System-Einstellungen können unter Umständen gefährliche Betriebssituationen entstehen.

### Mögliche Folge: Sachschäden oder Gesundheitsschäden

- Ziehen Sie ggf. einen Fachmann zu Rat.
- Bei unsachgemäßer Anwendung bzw. Veränderung der Werte geht die Haftung an den Betreiber der Anlage über.



### Unbefugter Zugriff

Unbefugter Zugriff kann zu gefährlichen Einstellungen führen.

### Mögliche Folge: Sachschäden oder Gesundheitsschäden

- Sorgen Sie dafür, dass unbefugter Zugriff auf das Gerät nicht möglich ist.



### Unerwarteter Anlauf

Das Gerät beginnt zu arbeiten, sobald Spannung am Netzeingang anliegt. Die Dosierpumpen können jederzeit anlaufen.

### Mögliche Folge: Sachschäden oder Gesundheitsschäden

- Versorgen Sie das Gerät erst dann mit Spannung, wenn alle Vorbereitungen für einen sicheren Anlauf und Betrieb abgeschlossen sind.



### Verwendung von Produkten anderer Hersteller

Die Verwendung von Produkten anderer Hersteller, wie z. B. Salzsäure zur pH-Wert Regulierung, kann in kurzer Zeit zu ernsthaften Schäden führen!

### Mögliche Folge: Sachschäden oder Gesundheitsschäden

- Das System darf nur mit originalen BAYROL Produkten betrieben werden.
- Sollte es durch den Einsatz von Produkten anderer Hersteller zu Problemen kommen, kann BAYROL keine Haftung übernehmen.



### Nichtbeachtung der vorgeschriebenen Erneuerung von Komponenten

Durch Nichtbeachtung können Undichtigkeiten oder Fehlfunktionen verursacht werden.

Ätzende Dosierflüssigkeiten können austreten.

### Mögliche Folge: Sachschäden oder Gesundheitsschäden (auch Lebensgefahr)

- Erneuern Sie alle genannten Komponenten nach der Überwinterung bzw. mindestens jährlich
- Überprüfen Sie die genannten Komponenten monatlich auf ihren einwandfreien Zustand



### Dosierflüssigkeiten in Schläuchen und Komponenten

Dosierpumpe, Schläuche, Impfventil und Fußfilter sind im Betrieb mit Dosierflüssigkeiten gefüllt. Bei Wartungsarbeiten können ätzende Dosierflüssigkeiten austreten.

### Mögliche Folge: Sachschäden oder Gesundheitsschäden

- Spülen Sie vor Wartungsarbeiten die Dosierpumpen und alle verbundenen Komponenten für mindestens 5 Minuten mit Wasser, wie in der Abbildung gezeigt.
- Vermeiden Sie jeglichen Kontakt mit den Dosierflüssigkeiten. Tragen Sie geeignete Schutzkleidung.
- Machen Sie sich mit den Sicherheitshinweisen zu den verwendeten Dosierflüssigkeiten vertraut.



### WICHTIGER HINWEIS!

Die Einhaltung der einschlägigen Unfallverhütungsvorschriften, sowie der sonstigen gesetzlichen Regelungen und der allgemein anerkannten sicherheitstechnischen Regeln ist durch den Anlagenbetreiber sicherzustellen!

## 1 Introduction

Félicitations pour l'achat de votre Automatic<sup>Cl-pH</sup>. Vous avez choisi le moyen le plus simple de maintenir une eau de piscine parfaitement entretenue.

**⚠ N'oubliez pas de lire le supplément «Consignes de sécurité» !**

**IMPORTANT :** Automatic<sup>Cl-pH</sup> doit être installé par un technicien installateur piscine expérimenté pour garantir son bon fonctionnement !

- Veuillez lire attentivement ces instructions et vous assurer que toutes les pièces nécessaires à l'installation ainsi que tous les outils requis sont à portée de main.
- Le non-respect de ces instructions peut entraîner des risques pour la santé et/ou pour l'équipement et l'installation !
- Utilisez uniquement les produits de traitement de l'eau BAYROL !
- Le boîtier d'Automatic<sup>Cl-pH</sup> ne doit pas être ouvert pour l'installation. Veuillez noter que l'ouverture du boîtier peut entraîner la perte de la garantie.
- Veillez à respecter toutes les mises en garde générales et particulières concernant les dangers lors de la manipulation de produits de traitement de l'eau.
- Respectez également toutes les règles de sécurité généralement applicables. Portez des vêtements de protection si nécessaire.

## 2 Contenu

1. Automatic<sup>Cl-pH</sup>
2. Tuyau d'injection, 2 pièces
3. Tuyau d'aspiration, 2 pièces
4. Bouchon percé pour bidon, 2 pièces
5. Collier de prise en charge Ø 50 mm, 4 pièces
6. Kit de montage mural
7. Crépine d'aspiration, 2 pièces
8. Support de sonde, 2 pièces
9. Canne d'injection, 2 pièces
10. Sonde pH
11. Sonde redox
12. Solution de nettoyage pour sondes
13. Solution tampon pH 7
14. Solution redox 465 mV
15. Bande téflon



## 3 Paramètres physico-chimiques de l'eau

	Alcalinité/TAC (mg/l)	Valeur du pH (pH)	Chlore DPD1 (mg/l)
<b>Valeurs recommandées</b>	Min. 80	7,2	0,6 – 1,0
<b>Valeurs tolérées</b>	Min. 80	7,0 – 7,4	0,5 – 1,5
<b>Pour augmenter</b>	Ajoutez BAYROL Alca-Plus®	Ajoutez pH-Plus Liquid	Augmenter la quantité de dosage, ajouter éventuellement du chlore manuellement.
<b>Pour baisser</b>	-	Ajoutez pH-Minus Liquid Domestic	Réduire la quantité de dosage, Effectuer un lavage à contre-courant. Utiliser un neutralisateur de chlore (veuillez demander à votre revendeur).
<b>Test en cours de saison</b>	mensuel	hebdomadaire	hebdomadaire

Veillez à ajuster le pH à la valeur recommandée avant d'ajouter du chlore !

Lors du remplissage initial de la piscine avec de l'eau neuve, il est recommandé de procéder à une chloration choc.

**IMPORTANT :** Après une chloration choc, il est essentiel d'attendre que la valeur du chlore ait diminué jusqu'à la valeur de chlore souhaitée (0,6 – 1,0 mg/l) avant de lancer l'Automatic<sup>Cl-pH</sup>.

## 4 Outils nécessaires à l'installation (non inclus)

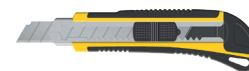
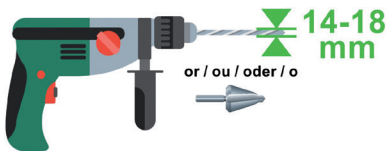

## 5 Schéma d'installation

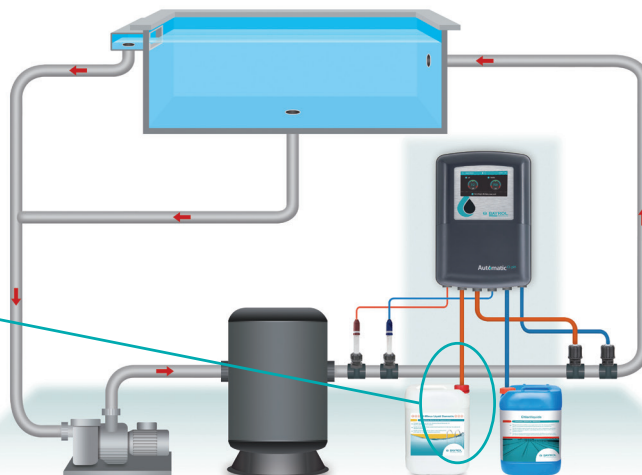

### IMPORTANT :

Les cannes d'injection de correcteur pH et de Chloriliquide doivent être les derniers composants de la ligne de refoulement. Veillez à ce que la pression dans la canalisation de refoulement ne dépasse pas 1,0 bar !

Pour faciliter l'installation, nous recommandons l'utilisation du kit additionnel Smart&Easy Connector avec détecteur de débit à palette.

## 6 Schéma d'installation électrique

### IMPORTANT :

L'installation électrique d'Automatic<sup>Cl-pH</sup> doit être réalisée par un technicien installateur expérimenté.

1. Disjoncteur différentiel  $\leq 30$  mA
2. Horloge de contrôle du temps de filtration
3. Alimentation électrique des pompes doseuses (asservie au fonctionnement de la pompe de filtration)

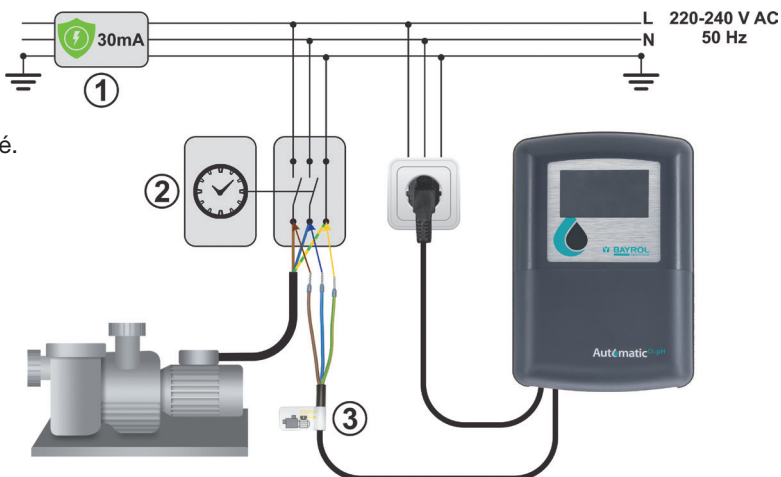

## 7 Coupe des tuyaux

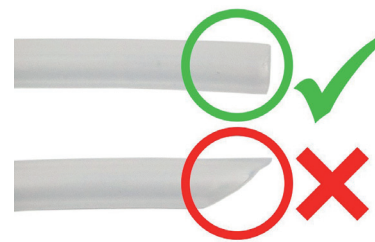

## 8 Installation des colliers de prise en charge

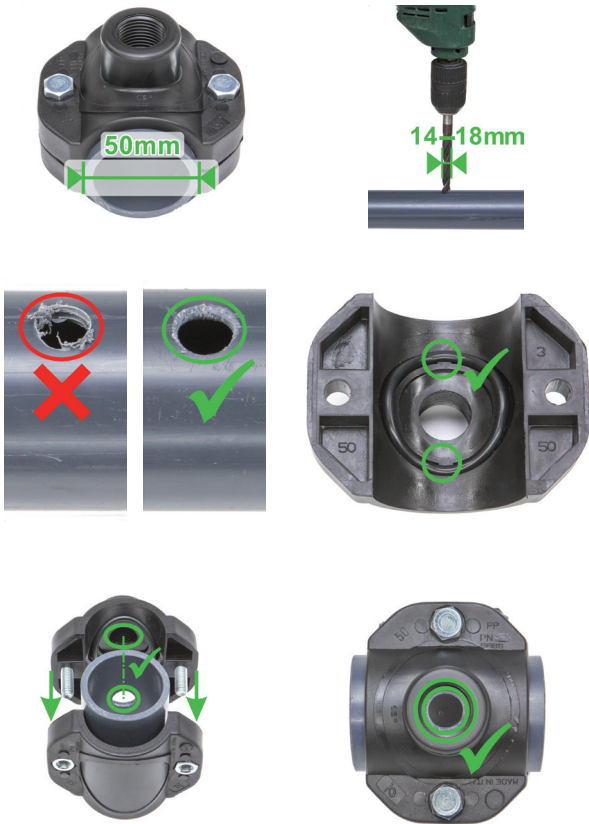

IMPORTANT: respecter la position de montage

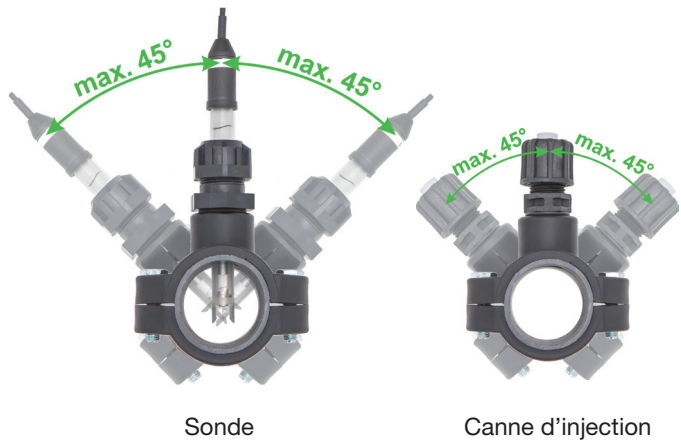

Sonde

Canne d'injection

Pour faciliter l'installation, nous recommandons l'utilisation du kit additionnel Smart&Easy Connector avec détecteur de débit à palette.

## 9 Installation des cannes d'injection

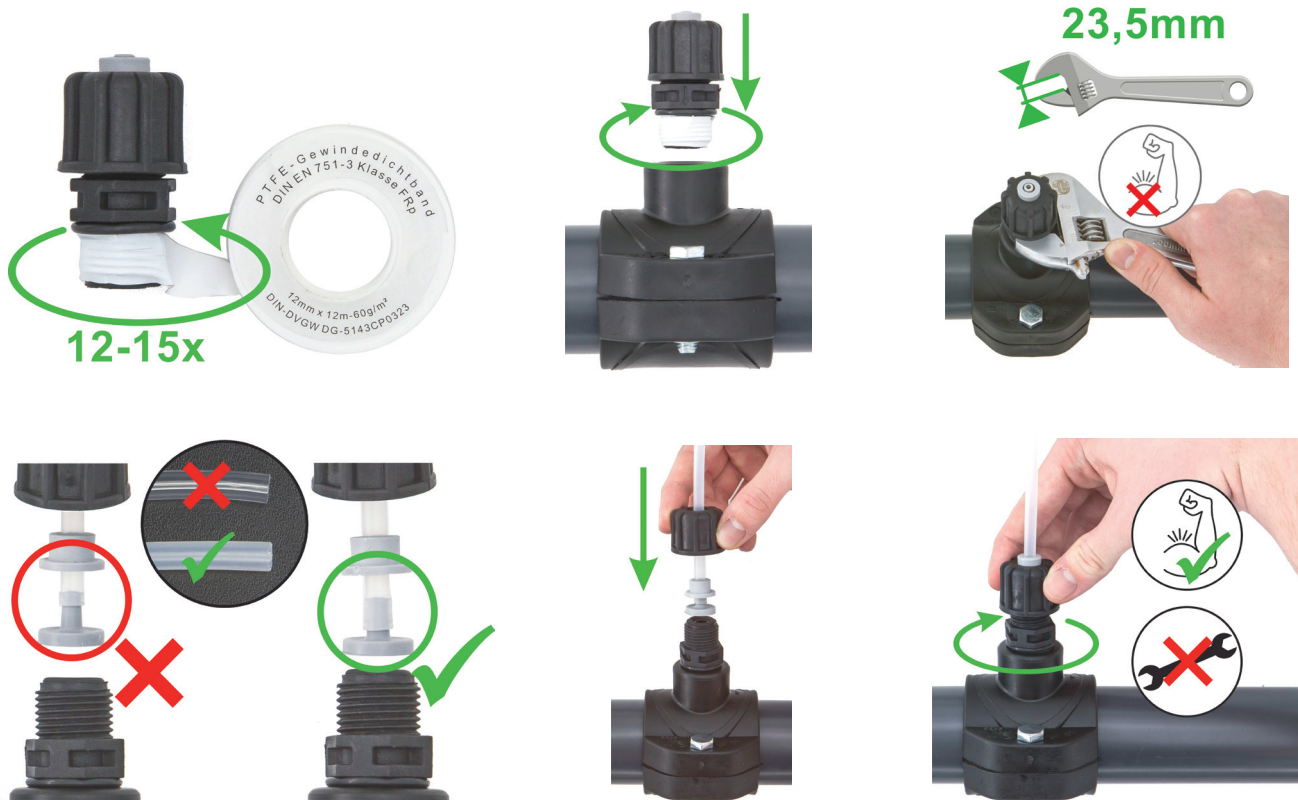

## 10 Raccordement des pompes doseuses

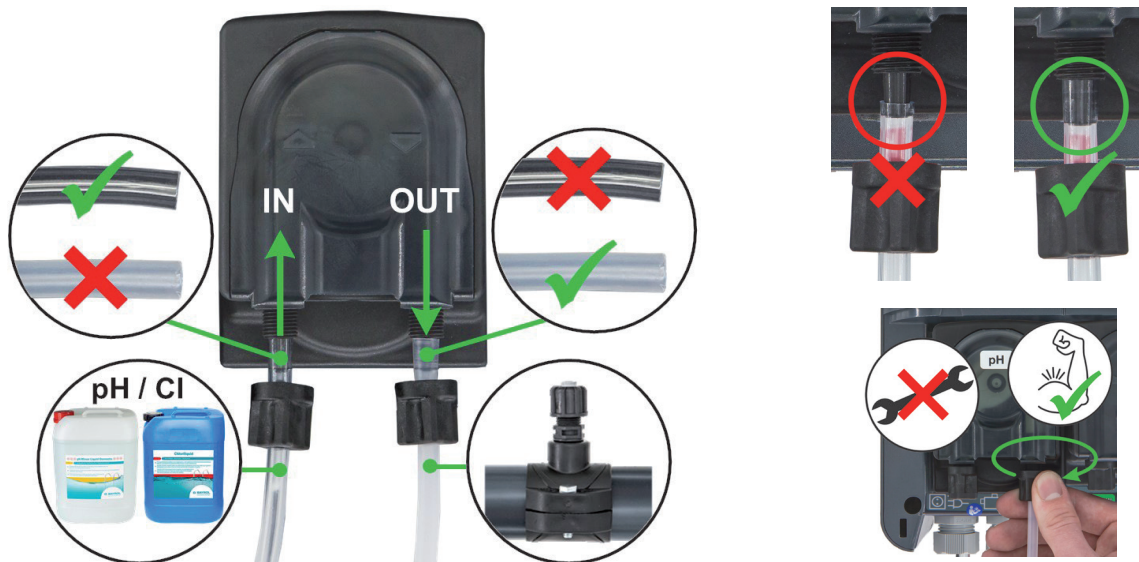

## 11 Installation des sondes



## 12 Raccordement électrique de l'appareil

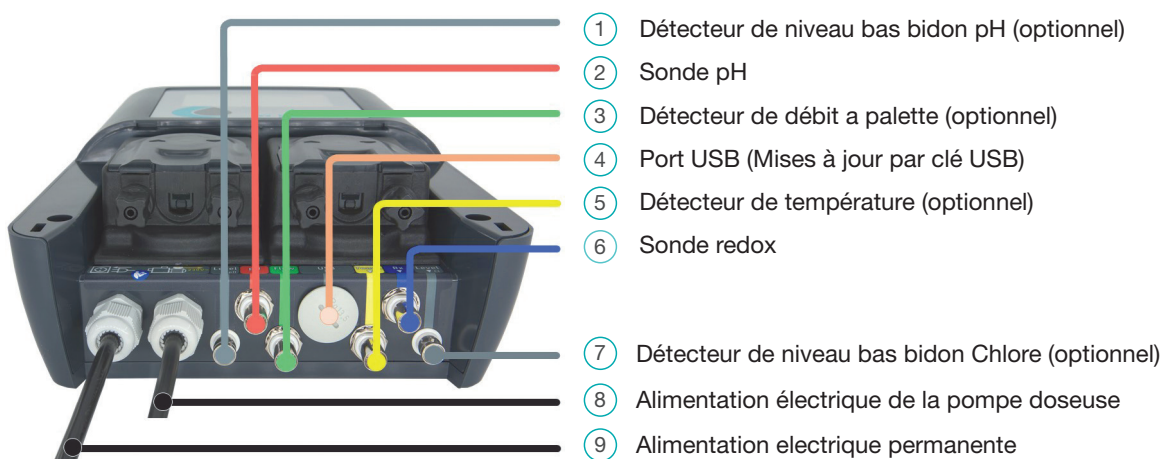

## 13 Première mise en service

Dès que les paramètres de l'eau ont été réglés et que votre appareil, avec tous ses composants, a été installé, vous pouvez commencer à mettre en service votre Automatic<sup>Cl-pH</sup>.

Allumez votre Automatic<sup>Cl-pH</sup> et suivez les instructions affichées à l'écran. Vous serez guidé par l'assistant de première mise en service, qui vous aidera à effectuer les réglages essentiels.

Bien entendu, vous pouvez également accéder ultérieurement à tous les réglages que vous avez effectués et les adapter si nécessaire. Dès que les différentes étapes sont terminées, Automatic<sup>Cl-pH</sup> commence à fonctionner.



## 14 Fonctionnement

Cliquez dans les cadres bleus pour accéder aux menus contextuels

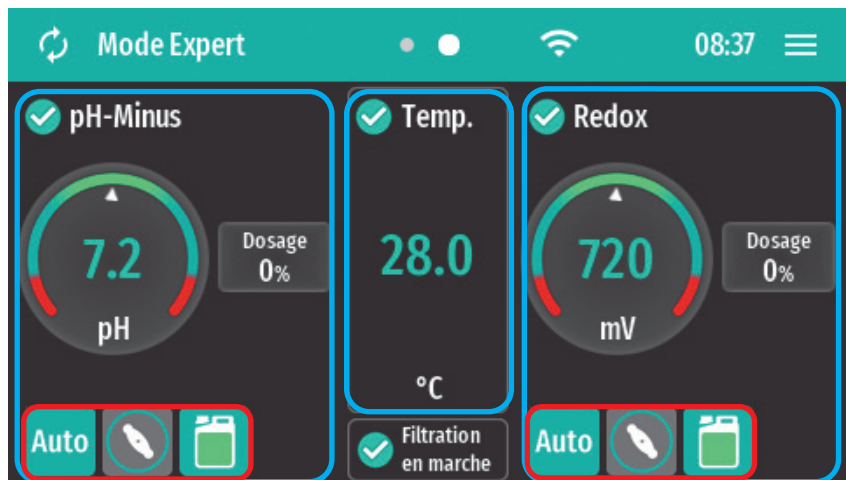

Codes d'accès	
Code utilisateur	Code service
1234	5678

### Icônes d'état pH

- Mode de fonctionnement
- Indicateur pompe doseuse pH
- Niveau de remplissage du bidon pH (rouge, si vide)

### Icônes d'état Cl

- Mode de fonctionnement
- Indicateur pompe doseuse Cl
- Niveau de remplissage du bidon Chlore (rouge, si vide)

### Modes de fonctionnement de la désinfection (chlore)

	<b>Auto</b> Automatic <sup>Cl-pH</sup> régule automatiquement le taux de chlore, en fonction de la valeur redox souhaitée dans la piscine.
	<b>Off</b> Le contrôle automatique de la désinfection est désactivé.

### Fonctions spéciales désinfection (chlore)

	<b>Amorçage de la pompe doseuse chlore</b> Si le tuyau de la pompe doseuse de Chloriliquide® est vide (par exemple, lors du changement de bidon), vous pouvez la démarrer manuellement pour l'amorcer. Arrêtez le processus dès que le tuyau est complètement rempli (c'est-à-dire jusqu'à la canne d'injection). Un autre menu vous permet de rincer le tuyau avec de l'eau (par exemple, lors de l'hivernage).
	<b>Activer dosage chlore pour une durée limitée</b> Le dosage du Chloriliquide® peut être activé pour une période réglable. Vous pouvez choisir si le dosage doit s'arrêter lorsque la valeur redox souhaitée est atteinte ou seulement après l'écoulement du temps sélectionné. Vous pouvez arrêter le dosage manuellement à tout moment.
	<b>Mettre en pause le dosage chlore</b> Ce mode permet de mettre en pause le contrôle automatique pendant une période réglable. Une fois la pause écoulée, le contrôle automatique redémarre automatiquement. Ce mode peut être intéressant, par exemple, lors de l'ajout manuel de produits de traitement de l'eau.

### Modes de fonctionnement pH

	<b>Auto</b> Automatic <sup>Cl-pH</sup> régule automatiquement la valeur du pH à la valeur souhaitée dans la piscine.
	<b>Off</b> Le contrôle automatique de la valeur du pH est désactivé.

### Fonctions spéciales pH

	<b>Amorçage de la pompe doseuse pH</b> Si le tuyau de la pompe doseuse de correcteur pH est vide (par exemple, lors du changement de bidon), vous pouvez la démarrer manuellement pour l'amorcer. Arrêtez le processus dès que le tuyau est complètement rempli (c'est-à-dire jusqu'à la canne d'injection). Un autre menu vous permet de rincer le tuyau avec de l'eau (par exemple, lors de l'hivernage).
	<b>Activer dosage pH pour une durée limitée</b> Le dosage du correcteur pH peut être activé pour une période réglable. Vous pouvez choisir si le dosage doit s'arrêter lorsque la valeur de pH souhaitée est atteinte ou seulement après l'écoulement du temps sélectionné. Vous pouvez arrêter le dosage manuellement à tout moment.
	<b>Mettre en pause le dosage pH</b> Ce mode permet de mettre en pause le contrôle automatique pendant une période réglable. Une fois la pause écoulée, le contrôle automatique redémarre automatiquement. Ce mode peut être intéressant, par exemple, lors de l'ajout manuel de produits de traitement de l'eau.

## 14 Fonctionnement

### Liste des messages

Tous les messages sont répertoriés dans la liste des messages. Des informations supplémentaires y sont affichées pour chaque message. En outre, Automatic<sup>Cl-pH</sup> propose des assistants pour la plupart des messages, qui vous guideront pas à pas vers la solution.

Si vous ne parvenez pas à trouver une solution en suivant toutes les instructions, veuillez contacter votre revendeur spécialisé.

### Calibrage des sondes

Veillez noter que lors de l'étalonnage des sondes pH et Redox à l'aide des solutions tampons fournies, vous devez retirer les sondes de leur support. Veillez à ce qu'il n'y ait pas trop d'eau qui s'écoule pendant ce processus en fermant les vannes correspondantes.

Suivez les instructions affichées à l'écran.

### RECOMMANDATION

Pour éviter de retirer les sondes, vous pouvez effectuer le calibrage de la sonde pH avec l'eau de la piscine. Veuillez mesurer les valeurs de l'eau de la piscine avec un photomètre (par exemple, le BAYROL Electronic Pooltester).

### ACCÈS À DISTANCE

Pour configurer l'accès à distance de votre Automatic<sup>Cl-pH</sup>, veuillez procéder comme suit :

- Créez un compte utilisateur sur [www.bayrol-poolaccess.fr](http://www.bayrol-poolaccess.fr)
- Enregistrez votre Automatic<sup>Cl-pH</sup> dans votre compte utilisateur. Vous aurez besoin pour cela du numéro de série de votre appareil, que vous trouverez sur la plaque signalétique sur le côté du boîtier.
- Vous recevrez un code PIN à 6 chiffres pour le portail Web. Notez ce code PIN, vous devrez le saisir une fois plus tard dans votre appareil.
- Cliquez maintenant sur l'icône WiFi dans l'écran d'accueil de votre Automatic<sup>Cl-pH</sup> et connectez-le au réseau WiFi souhaité dans le menu «Connexion WiFi».



- Connectez maintenant votre Automatic<sup>Cl-pH</sup> au portail web en saisissant le code PIN du portail web indiqué précédemment dans le menu «Connexion portail web et app». Votre Automatic<sup>Cl-pH</sup> est maintenant visible dans votre compte utilisateur et peut être utilisé à partir du portail web.

Si vous souhaitez également contrôler votre Automatic<sup>Cl-pH</sup> de manière confortable via l'application sur votre smartphone, veuillez procéder comme suit :

- Dans la liste des appareils du portail Web : Appuyez sur le bouton de liaison avec l'application



- Un code QR avec l'URL (<https://bayrol-poolaccess...>) s'affiche alors.



- Veuillez noter le **Code App Link** affiché, il sera utilisé plus tard pour le saisir dans l'application.
- Vous avez appelé le portail web sur votre PC : Scannez le QR-Code avec votre Smartphone ou entrez l'URL dans le navigateur du Smartphone.
- Vous avez appelé le portail web sur votre Smartphone : Il suffit de taper directement sur l'URL

- Vous utilisez un smartphone avec le système d'exploitation **Android** :



- Appuyez sur le bouton « Ajouter à l'écran d'accueil » pour installer l'application.
- Dans la boîte de dialogue «Installer l'application», confirmez l'installation.

- Vous utilisez un smartphone avec le système d'exploitation **iOS** :



- Appuyez sur l'icône «Partager» et sélectionnez l'option «Vers l'écran d'accueil».
- Dans la boîte de dialogue «Vers l'écran d'accueil», sélectionnez l'option «Ajouter».

- L'application est maintenant installée. Fermez le navigateur de votre smartphone et lancez l'application depuis l'écran d'accueil. Lorsque l'application est lancée pour la première fois, une courte séquence guidée est exécutée. Dans cette séquence, l'application est associée à l'Automatic<sup>Cl-pH</sup> en saisissant le Code App Link d'association de l'application.

## 15 Options supplémentaires

### KIT Smart&Easy Connector et détecteur de débit

Ce kit, disponible en option, vous permet de simplifier et de sécuriser au maximum l'installation de votre Automatic<sup>Cl-pH</sup>. Le kit contient Smart&Easy Connector, une chambre d'analyse et de dosage en ligne universelle, compacte et transparente, ainsi qu'un détecteur de débit à palette.



### KIT Niveau Bidon Automatic<sup>Cl-pH</sup>

Le KIT Niveau Bidon Automatic<sup>Cl-pH</sup>, disponible en option, permet de contrôler directement le niveau de remplissage des bidons de pH-Minus Liquid Domestic ou de pH-Plus Liquide et de Chloriliquide® au moyen de deux lances d'aspiration faciles à manipuler.

Lorsque le bidon est vide, un message s'affiche sur l'écran.

Le KIT remplace les crépines fournies et peut être facilement raccordé à l'appareil grâce aux connectiques BNC.

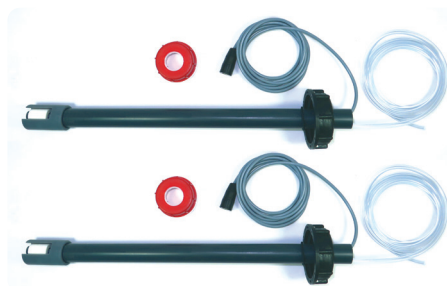

### KIT Température Automatic

Avec le KIT Température Automatic disponible en option, il est possible de mesurer la température de l'eau de la piscine.

Le capteur de température peut être intégré dans le système de circulation à un point approprié pour la mesure de la température au moyen de son collier de serrage fourni.

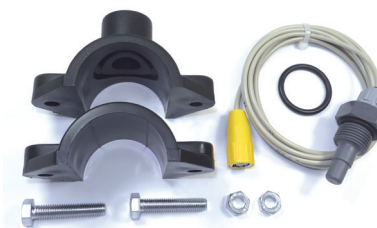

## 16 Hivernage de votre Automatic<sup>Cl-pH</sup>

En cas de températures plus froides, il est recommandé de mettre votre Automatic<sup>Cl-pH</sup> hors service (par exemple pendant la période hivernale).

Les instructions suivantes vous montrent comment hiverner votre piscine :

### En cas d'hivernage actif (le système de filtration de la piscine reste en fonctionnement)

- Arrêtez la pompe de filtration.
- Rincez les tuyaux des pompes doseuses à l'eau claire (voir menu « Fonctions spéciales »).
- Videz tous les tuyaux des pompes doseuses.
- Retirez les sondes de leur support et rangez-les dans leur récipient, de préférence rempli de solution saturée de KCl ou d'eau de piscine propre. Stockez les sondes dans un endroit sec et frais à l'abri du gel.
- Insérez des bouchons 1/2" à la place des supports de sondes.
- Conservez les bidons de pH-Minus Liquid Domestic ou pH-Plus Liquide et de Chloriliquide dans un endroit sec et frais.

### En cas d'hivernage passif (le système de filtration de la piscine est arrêté)

- Arrêtez la pompe de filtration.
- Rincez les tuyaux des pompes doseuses à l'eau claire (voir menu « Fonctions spéciales »).
- Videz tous les tuyaux des pompes doseuses.
- Fermez et videz le système de filtration. Veillez à ce que l'ensemble du système de circulation de la piscine soit vidangé autant que possible. Veuillez vous reporter aux instructions de votre installateur.
- Retirez les sondes de leur support et rangez-les dans leur récipient, de préférence rempli de solution saturée de KCl ou d'eau de piscine propre. Stockez les sondes dans un endroit sec et frais à l'abri du gel.
- Conservez les bidons de pH-Minus Liquid Domestic ou pH-Plus Liquide et de Chloriliquide dans un endroit sec et frais.

## 17 Maintenance

Les opérations de maintenance décrites ci-dessous sont une indication du minimum requis. La fréquence de l'entretien dépend de l'intensité de l'utilisation.

La fréquence d'entretien est déterminée par les exigences spécifiques du pays concerné ! Les intervalles d'entretien peuvent donc être considérablement réduits; les spécifications et normes spécifiques à chaque pays doivent être respectées.

### ► Remarque

N'utilisez que des composants d'origine BAYROL Technik. L'utilisation de composants tiers peut entraîner des dysfonctionnements pendant le fonctionnement. BAYROL Deutschland GmbH décline toute responsabilité et garantie à cet égard.

## PLAN DE MAINTENANCE

### Vérification hebdomadaire :

- Veillez à maintenir votre système de filtration en parfait état.
- Vérifiez les valeurs du pH et du chlore, de préférence avec Electronic Pooltester BAYROL Technik.
- Inspectez visuellement l'installation pour détecter les fuites de tous les composants, lignes et tuyaux.

### Entretien annuel :

- Remplacer la sonde pH et la calibrer avec l'eau de la piscine.
- Remplacez la sonde Redox et réglez le point de consigne mV correct. Assurez-vous que le taux de chlore dans l'eau de la piscine est au niveau souhaité.
- Remplacer les tubes péristaltiques des pompes doseuses.
- Vérifiez les cannes d'injection, tuyaux d'aspiration et de refoulement de correcteur pH et de Chloriliquide, remplacez-les si nécessaire.

### Remplacement du tube péristaltique de la pompe doseuse



## 18 Données techniques

Ecran	Tactile 4,3" TFT Microprocesseur 32 bits, accélération graphique avancée
Régulation	Contrôle proportionnel adaptatif
Mesure pH	Sonde pH combinée, BNC
Gamme de mesure pH	0 – 10,0
Mesure Redox	Sonde redox combinée, BNC
Gamme de mesure redox	0 – 999 mV
Longueur câble des sondes	2,5 m
Pression max., pompes	1,5 bar
Débit max., pompes	2,4 l/h
Alimentation électrique	240 V~, 50/60 Hz
Consommation électrique	Analyseur max. 10 W / Pompes doseuses max. 2x 8 W
Indice de protection, boîtier	IP 65
Température de fonctionnement	0 °C – 40 °C
Dimensions, boîtier	315 x 210 x 94 mm (H x L x P)
Poids, boîtier	Env. 1,9 kg

## 19 Déclaration de conformité

Nous,

**BAYROL Deutschland GmbH**  
**Robert-Koch-Str. 4**  
**82152 Planegg/Steinkirchen**  
**Allemagne**

déclarons par la présente que le produit désigné ci-après dans les versions que nous commercialisons, répond aux exigences des directives CE mentionnées ci-après.

Désignation du produit :

**Appareil de mesure, de régulation et de dosage**

Type de produit :

**Automatic<sup>Cl-pH</sup>**

No. de série :

**voir plaque signalétique sur l'appareil**

Directives CE :

**Directive basse tension (2014/35/EU)**

**Directive CEM (2014/30/EU)**

**Directive sur les équipements hertziens (2014/53/UE)**

Normes harmonisées appliquées :

**EN61000-3-2, EN61000-3-3, EN61000-4-2,  
 EN61000-4-3, EN61000-4-3, EN61000-4-4,  
 EN61000-4-5, EN61000-4-6, EN61000-4-8,  
 EN61000-4-11**

Date, signature du fabricant :

**01.03.2022**



Titre du signataire :

**Lars Birckenstaedt, Directeur général BAYROL Group**

## 20 Indication pour l'élimination des déchets



### Élimination des déchets de systèmes électriques et électroniques domestiques dans l'Union européenne

Tous les produits marqués de ce symbole indiquent que le produit ne doit pas être mélangé ou éliminé avec vos déchets ménagers à la fin de son utilisation. Il est de la responsabilité de l'utilisateur d'éliminer ce type de déchets en les déposant dans un point de recyclage adapté à l'élimination sélective des déchets électriques et électroniques. Le recyclage et le traitement appropriés de ces déchets contribuent de manière essentielle à la préservation de l'environnement et de la santé des utilisateurs. Pour de plus amples informations concernant les points de collecte de ce type de déchets, veuillez contacter le revendeur où vous avez acheté le produit ou votre autorité locale.

## 21 Consignes de sécurité

### Dangers en cas de non-observation des consignes de sécurité

La non-observation des consignes de sécurité présente aussi bien une menace pour les personnes que pour l'environnement et l'appareil.

La non-observation des consignes de sécurité engendre la perte de toute prétention à des indemnités.

#### Installation professionnelle

Ce produit doit être installé, mis en service et utilisé par un professionnel de la piscine compétent. Toutes les règles d'installation et les réglementations locales applicables doivent également être respectées.

Ce produit est destiné à être utilisé uniquement dans des piscines privées.

#### Déconnecter l'alimentation (démarrage inattendu)

Le contrôleur commence à fonctionner dès qu'il y a une tension sur la ligne électrique entrante. Les pompes doseuses peuvent commencer à tourner à tout moment.

**Conséquence potentielle: dommages aux biens ou à la santé**

– L'appareil doit être débranché de l'alimentation électrique avant toute intervention.

#### Liquides de dosage caustiques, corrosifs et favorisant l'incendie

Les liquides de dosage utilisés sont caustiques, corrosifs et propices aux incendies.

**Conséquence potentielle: dommages aux biens ou à la santé (jusqu'à danger de mort).**

- Lors de la mise en service et de l'exploitation, respectez toujours les règles de santé et de sécurité en vigueur ainsi que les fiches de données de sécurité des produits utilisés.
- Ne laissez jamais les extrémités des tuyaux de dosage pendre librement afin d'éviter tout contact éventuel des produits d'entretien de l'eau entre eux ou avec d'autres liquides ou composants.

#### Développement de gaz chloré en cas de contact du pH-Minus et du chlore liquide

Un gaz chloré très dangereux est généré en cas de contact entre ces deux produits.

**Conséquence potentielle: dommages aux biens ou à la santé (jusqu'à danger de mort).**

- Prendre garde à ce que le pH-Minus et le chlore liquide n'entrent jamais en contact l'un avec l'autre.
- Prendre garde à ce que le pH-Minus et le chlore liquide ne soient jamais dosés dans l'eau stagnante.
- Il est indispensable de commuter l'alimentation des pompes doseuses de manière à ce que celles-ci ne soient alimentées que lorsque la pompe de circulation est en marche.

#### Surdosage éventuel de produits d'entretien

Une panne de capteur et d'autres erreurs peuvent entraîner un surdosage de produits d'entretien, malgré les nombreuses fonctions de sécurité de l'appareil.

**Conséquence potentielle: dommages aux biens ou à la santé**

- Configurez votre installation de manière à ce que le dosage incontrôlé ne soit pas possible en cas de défaillance du capteur et d'autres erreurs, et/ou de manière à ce que le dosage incontrôlé soit reconnu et arrêté avant que des dommages ne soient encourus.

#### Ouverture du boîtier

Risque de choc électrique en cas d'ouverture du boîtier.

**Conséquence potentielle: dommages aux biens ou à la santé (jusqu'à danger de mort).**

- N'ouvrez pas le boîtier de l'unité du contrôleur, surtout si le contrôleur est connecté au réseau d'alimentation électrique.

#### Paramétrages du système dangereux

La modification des paramètres du système (valeurs par défaut) peut être dangereuse dans certaines circonstances.

**Conséquence potentielle: dommages aux biens ou à la santé**

- Les réglages doivent être modifiés uniquement par des techniciens formés.
- L'opérateur assume la responsabilité si les réglages sont utilisés de manière incorrecte ou modifiés.

#### Accès non autorisé

Un accès non autorisé peut entraîner des réglages dangereux.

**Conséquence potentielle: dommages aux biens ou à la santé.**

- Les réglages doivent être modifiés uniquement par des techniciens formés.
- L'opérateur assume la responsabilité si les réglages sont utilisés de manière incorrecte ou modifiés.

#### Démarrage inopiné

L'appareil commence à fonctionner dès qu'il y a une tension à l'entrée du réseau. Les pompes de dosage peuvent démarrer.

**Conséquence potentielle: dommages aux biens ou à la santé**

- N'alimentez pas l'unité en tension tant que toutes les préparations pour une mise en service et un fonctionnement sûrs n'ont pas été effectuées.

#### Utilisation de produits d'autres fabricants

L'utilisation d'autres produits tels que l'acide chlorhydrique pour réguler le pH peut rapidement provoquer des dommages sévères!

**Conséquence potentielle: dommages aux biens ou à la santé**

- Le système ne doit être utilisé qu'avec des produits BAYROL originaux et des pièces de rechange BAYROL.
- BAYROL n'accepte aucune responsabilité pour les problèmes liés à l'utilisation de produits ou de pièces de rechange d'autres fabricants.

#### Non remplacement des pièces d'usure

Le non remplacement des pièces d'usure peut entraîner des fuites ou des malfunctions de l'appareil.

**Conséquence potentielle: dommages aux biens ou à la santé (jusqu'à danger de mort)**

- Remplacez tous les composants nommés dans le plan d'entretien aux intervalles spécifiés.
- Vérifiez l'état et le fonctionnement des composants aux intervalles spécifiés dans le plan d'entretien.

#### Présence de liquides corrosifs et/ou comburants dans les tuyaux et composants

En fonctionnement normal, les tuyaux, pompes doseuses, injecteurs et crépines contiennent des liquides corrosifs et/ou comburant, pouvant être répandus pendant les opérations de maintenance.

**Conséquence potentielle: dommages aux biens ou à la santé**

- Rincer les pompes doseuses et leurs canalisations afférents pendant au moins 5 minutes avant de réaliser les opérations de maintenance, comme indiqué sur l'illustration.
- Évitez le contact avec les liquides de dosage.
- Portez les équipements de protection individuels appropriés.
- Familiarisez-vous avec les consignes de sécurité des liquides de dosage utilisés.

#### REMARQUE IMPORTANTE!

L'exploitant de l'installation doit veiller au respect des règles de prévention des accidents, ainsi que des autres dispositions légales et des règles de sécurité généralement reconnues!

## 1 Introduction

Congratulations on the purchase of your Automatic<sup>CL-pH</sup>. You have thus chosen the easiest way to perfectly maintained pool water.



**Please be sure to read the “Safety instructions” supplement!**

**IMPORTANT:** The Automatic<sup>CL-pH</sup> must be installed by an experienced pool dealer to ensure proper functioning!

- Please read these instructions carefully and make sure that all necessary parts for installation as well as all required tools are at hand.
- Failure to comply with these instructions may result in health and/or equipment and installation hazards!
- Only use BAYROL water care products!
- The housing of the Automatic<sup>CL-pH</sup> does not have to be opened for installation.
- Be sure to observe all general and special hazard warnings when handling liquid water care products.
- Also observe all generally applicable safety regulations. Wear protective clothing if necessary.

## 2 Scope of delivery

1. Automatic<sup>CL-pH</sup>
2. Pressure hose, 2 pcs
3. Suction hose, 2 pcs
4. Canister lid with hole for suction hose, 2 pcs
5. Saddle clamp Ø 50 mm, 4 pcs
6. Wall mounting set
7. Feed filter, 2 pcs
8. Sensor holder, 2 pcs
9. Injection valve, 2 pcs
10. pH sensor
11. Redox sensor
12. Cleaning solution for sensor
13. Buffer solution pH 7
14. Buffer solution redox 465 mV
15. Teflon tape



## 3 Water values

	Alkalinität/TAC (mg/l)	pH Wert (pH)	Chlor DPD1 (mg/l)
<b>Recommended values</b>	Min. 80	7.2	0.6 – 1.0
<b>Tolerated values</b>	Min. 80	7.0 – 7.4	0.5 – 1.5
<b>To lift</b>	Add BAYROL Alca-Plus®	Add pH-Plus Liquid	Increase dosing quantity, Add chlorine manually
<b>To lower</b>	–	Add pH-Minus Liquid Domestic	Reduce dosing quantity; Carry out backwashing; use chlorine neutralizer (please ask your local pool professional)
<b>Test during season</b>	monthly	weekly	weekly

Please be sure to adjust the pH value to the recommended value before adding chlorine!

If the pool is filled with fresh water from the tap, it is recommended to pre-treat the pool water with a chlorine shock.

**IMPORTANT:** After this initial chlorine shock, it is essential to wait until the chlorine value has decreased to the desired chlorine value (0.6 – 1.0 mg/l) before starting the Automatic<sup>CL-pH</sup>.

## 4 Tools needed for Installation (not included)

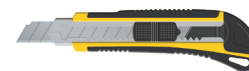
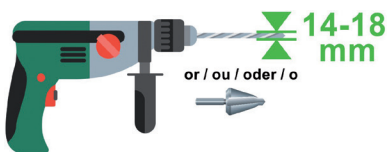

## 5 Installation scheme

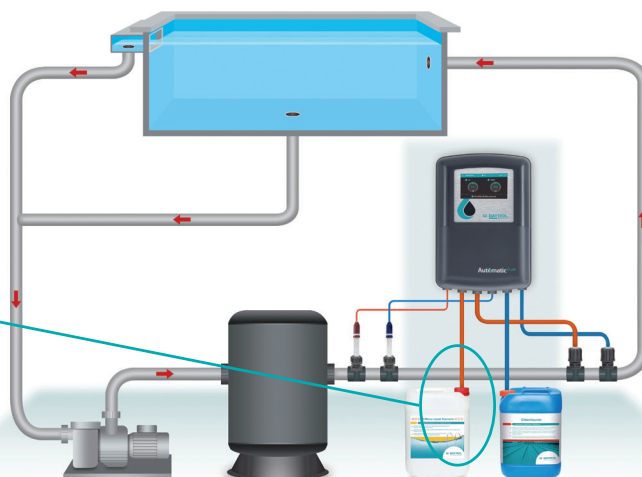

### IMPORTANT:

The injection of pH-Minus Liquid Domestic or pH-Plus Liquid and Chlorilquide must be the last component of the installation before flowing into the pool. Make sure that the pressure in the circulation line does not exceed 1.0 bar! We recommend using the convenient BAYROL Smart&Easy Connector with the additional flow monitoring.

## 6 Electrical installation scheme

### IMPORTANT:

The electrical installation of the Automatic<sup>Cl-pH</sup> must be done by an electrician.

1. Residual Current Protective Device (RCD)  $\leq 30 \text{ mA}$
2. Filter control respectively time switch
3. Power supply for dosing pumps (voltage only when circulation pump is running)

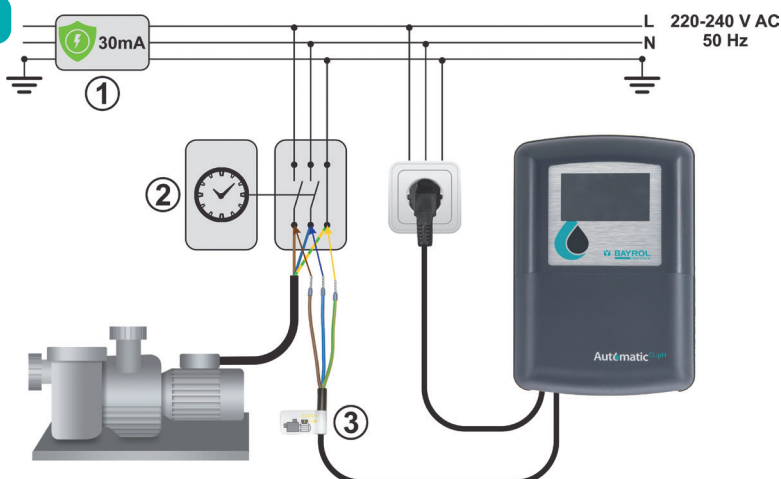

## 7 Cutting the hoses

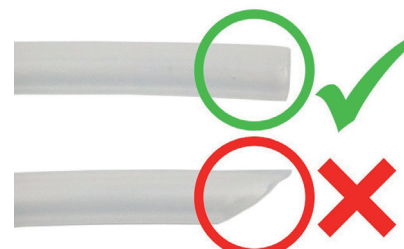





## 10 Connection of the hoses to the dosing pumps

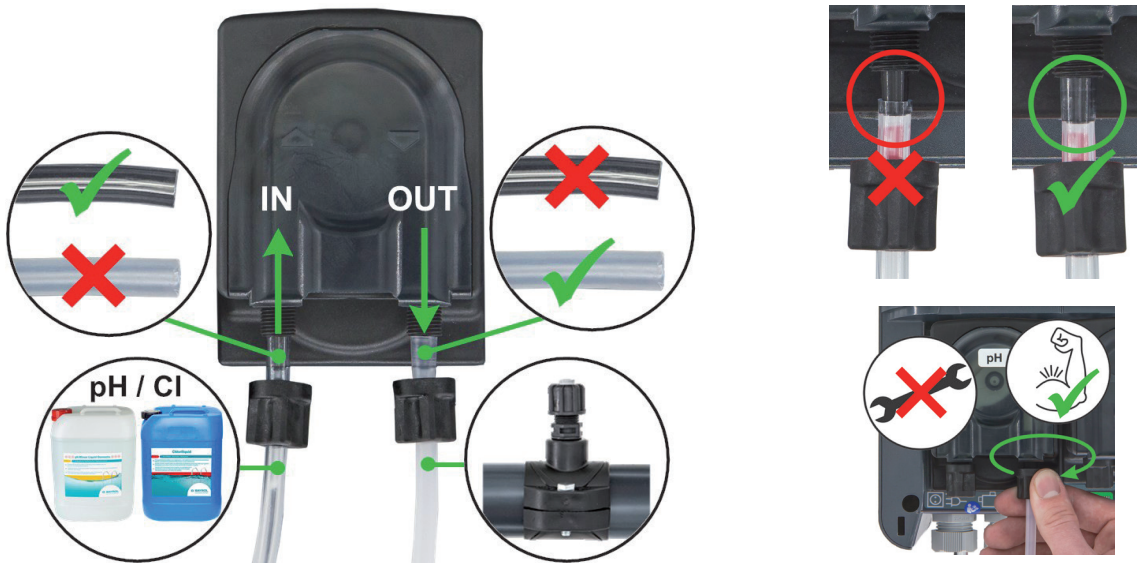

## 11 Sensor installation



## 12 Electrical connections on the device

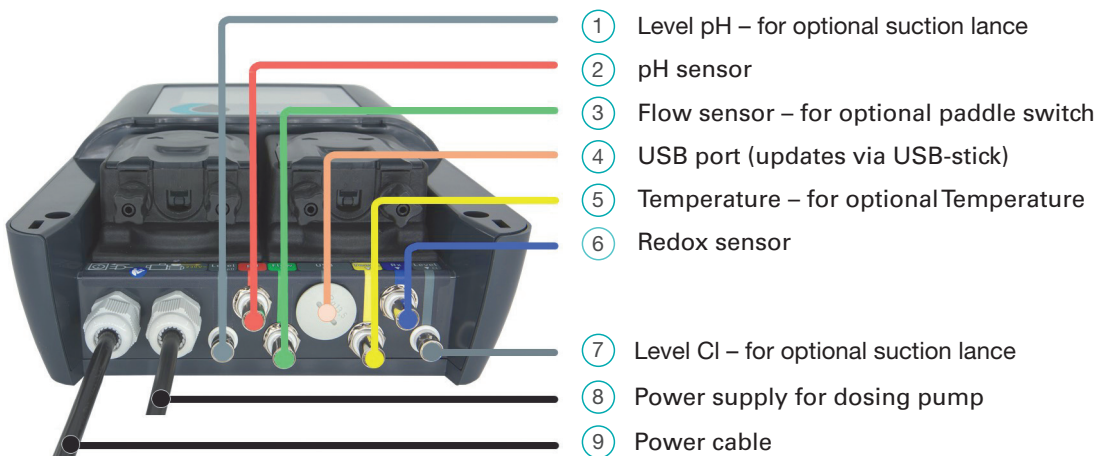

## 13 Commissioning

As soon as the water values are set and your device is installed with all components, you can start commissioning the Automatic<sup>Cl-pH</sup>.

Switch on the Automatic<sup>Cl-pH</sup> and follow the instructions on the display. You will be guided through the initial setup wizard, which will help you with the essential settings.

Of course, you can also access all the settings you have made later and adjust them if necessary.

As soon as the individual steps are completed, the Automatic<sup>Cl-pH</sup> starts operation.

## 14 Operation

Tap in the blue frame areas to access the respective context menus.

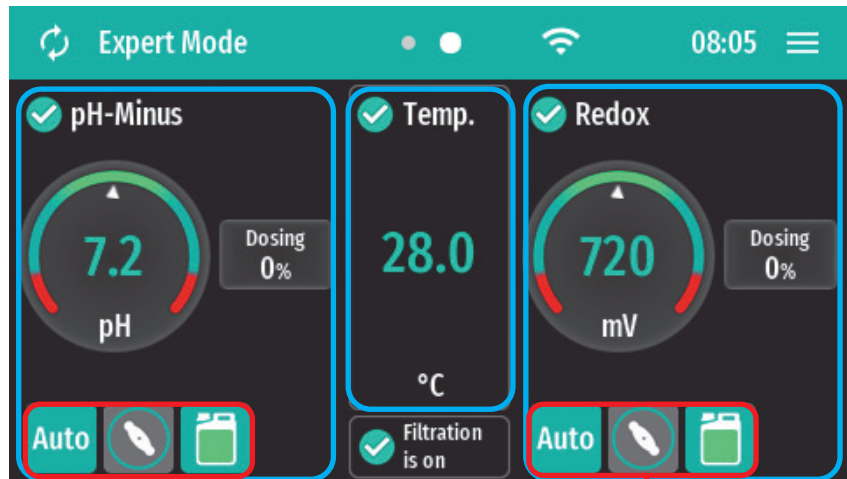

### Access codes

User Code	Service Code
1234	5678

### Status-Icons pH

- Operating mode
- Indicator dosing pump pH
- Fill level canister pH (red, when empty)

### Status-Icons Cl

- Operating mode
- Indicator dosing pump Cl
- Fill level canister Cl (red, when empty)

### Disinfection operating modes (chlorine)

	<b>Auto</b> The Automatic <sup>Cl-pH</sup> automatically regulates the Chloriliquide depending on the desired Redox-value in the pool.
	<b>Off</b> The automatic control of the disinfection is switched off.

### Timer functions Disinfection (chlorine)

	<b>Fill and/or flush pump hoses</b> In the event that the dosing hose for disinfection is empty (e.g. when changing canisters), you can start the disinfection pump manually here to fill the hose. Stop the process as soon as the dosing hose is completely filled (i.e. up to the injection valve). Another menu helps you to rinse the dosing hose with water (e.g. when the tank is winterized).
	<b>Time limited dosage</b> The chlorine dosing can be switched on for a selectable period of time. You can choose whether the chlorine dosing should stop when the setpoint is reached or only after the selected time has elapsed. You can stop the dosing manually at any time.
	<b>Pausing the disinfection control</b> The automatic control of disinfection can be stopped for an adjustable period of time. After this pause, the previously set control mode re-starts automatically. This mode can be advantageous, for example, when adding water care products manually.

### Operating modes pH value

	<b>Auto</b> The Automatic <sup>Cl-pH</sup> automatically doses pH-Minus Liquid Domestic (or pH-Plus Liquid) depending on the desired pH value in the pool.
	<b>Off</b> The automatic pH control is switched off.

### Timer functions pH value

	<b>Fill and/or flush pump hoses</b> In the event that the pH dosing hose is empty (e.g. when changing canisters), you can start the pH-pump manually here to fill the hose. Stop the process as soon as the dosing hose is completely filled (i.e. up to the injection piece). Another menu helps you to rinse the dosing hose (e.g. when winterizing the tank).
	<b>Time limited dosage</b> The pH pump can be switched on for a selectable period of time. You can choose whether the pH dosing should stop when the desired value is reached or only after the selected time has elapsed. You can stop the dosing manually at any time.
	<b>Pausing the pH regulation</b> The automatic control of the pH-value can be stopped for an adjustable period of time. After this pause, the previously set regulation starts again automatically. This mode can be advantageous, for example, when adding water care products manually.

## 14 Operation

### Message list

All messages are listed in the message list. Additional information is displayed here for each message. In addition, Automatic<sup>CI-pH</sup> offers wizards for most messages that will guide you step by step to the solution.

If the problem cannot be solved despite following all the instructions, please contact your dealer.

### Calibration – adjustment of the measured values

Please note that you must remove the sensors from their holders when calibrating the pH- and redox-sensors using the buffer solutions provided. Make sure that not too much water can escape during this process.

Follow the instructions on the display.

### RECOMMENDATION

To avoid taking out the sensors, you can perform the calibration with the pool water.

Please measure the pool water values with a photometer (e.g. BAYROL Electronic Pooltester).

### REMOTE ACCESS

To set up convenient remote access to your Automatic<sup>CI-pH</sup>, please proceed as follows:

- Create a user account at [www.bayrol-poolaccess.com](http://www.bayrol-poolaccess.com)
- Register your Automatic<sup>CI-pH</sup> in your user account. You will need the serial number of your device, which you will find on the type plate on the side of the housing.
- You will be shown a 6-digit web portal PIN. Please make a note of this PIN, it must be entered once later in your device.
- Now tap on the WiFi icon in the home screen of your Automatic<sup>CI-pH</sup> and connect it to the desired WLAN in the „WLAN (WiFi) Connection“ menu.



- Now connect your Automatic<sup>CI-pH</sup> to the web portal by entering the previously noted web portal PIN in the „App & web portal connection“ menu. Now your Automatic<sup>CI-pH</sup> is visible in your previously created user account and can be operated from the web portal.

If you would also like to operate your Automatic<sup>CI-pH</sup> conveniently via app on your smartphone, please proceed as follows:

- In the device list of the web portal: Press app link button

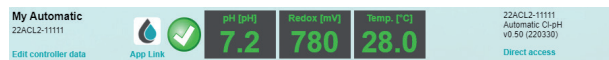

- A QR code with URL (<https://bayrol-poolaccess> ...) will now be displayed to you



- Please note the **App Link Code** displayed, it will be used later to enter it in the app.
- You have called up the webportal on your PC: Scan the QR-Code with your Smartphone or enter the URL in the Smartphone-Browser.
- You have called up the webportal on your Smartphone: Simply tap directly on the URL.

You are using a smartphone with **Android** operating system:



- You are using a smartphone with Android operating system:
- Tap the „Add to Home Screen“ button to install the app.
- In the „Install App“ dialog, confirm the installation.

You are using a smartphone with **iOS** operating system:



- Tap the icon  („Share“) and select the „To Home Screen“ option.
- In the „To Home Screen“ dialog, select the „Add“ option.

- Now the app is installed. Close the browser of your smartphone and launch the app from the home screen. When the app is started for the first time, a short guided sequence is run through. In this sequence, the app is linked to your Automatic<sup>CI-pH</sup> by entering the app link code.

## 15 Additional options

### KIT Smart&Easy Connector Flow – Flow monitoring

The optionally available KIT Smart&Easy Connector Flow allows you to use the sensors for pH and ORP, as well as the injection valves for pH-Minus Liquid Domestic (pH-Plus Liquid) and Chloriliquide in a particularly convenient and easy-to-maintain location.

The Smart&Easy Connector also includes an integrated paddle flow switch, which is connected to the Automatic<sup>Cl-pH</sup> by means of a simple plug-in connection.



### KIT Level Automatic Double – Canister monitoring

The optionally available KIT Level Automatic Double enables direct monitoring of the fill level of the canisters for pH-Minus Liquid Domestic or pH-Plus Liquid and Chloriliquide by means of two easy-to-handle suction lances. When the canister is empty, a message is shown on the display.

The KIT replaces the supplied foot filters and can thus be easily connected to the intended Level pH and Level Cl connection and mounted on the corresponding liquid containers with the help of a screw cap.

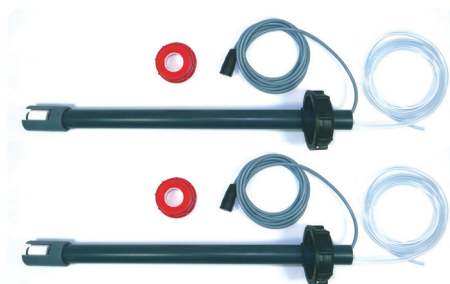

### KIT Temperatur Automatic – Temperature monitoring

With the optionally available KIT Temperature Automatic it is possible to measure the temperature of the pool water.

The temperature sensor can be integrated into the circulation system at a suitable point for temperature measurement by means of its supplied tapping clamp.

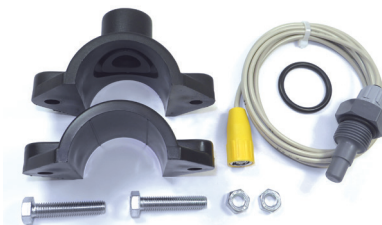

## 16 Winterizing

In colder temperatures, it is recommended to take the Automatic<sup>Cl-pH</sup> out of operation (e.g. during the winter period).

The following instructions show you how to winterise your pool:

### In case of active winterizing (pool filter system remains in operation)

- Stop the filter pump.
- Rinse the pump hoses with clear water.
- Empty the pump hoses.
- Remove the sensors from their holders and store them in their container, which is preferably filled with KCl solution or also with clean pool water. Store the sensors in a dry and cool but frost-free place.
- Insert ½" plugs instead of the sensor holders.
- Store the canisters for pH-Minus Liquid Domestic or pH-Plus Liquid and Chloriliquide in a dry and cool but frost-free place.

### In case of passive wintering (filter system of the pool is switched off).

- Stop the filter pump.
- Rinse the pump hoses with clear water.
- Empty all pump hoses.
- Close and empty the filter system. Make sure that the entire pool circulation system is drained as much as possible.
- Remove the sensors from their holders and store them in their container, which is preferably filled with KCl solution or also with clean pool water. Store the sensors in a dry and cool, but frost-free place.
- Store the canisters for pH-Minus Liquid Domestic or pH-Plus Liquid and Chloriliquide in a dry and cool but frost-free place.

## 17 Maintenance

The indicated amount of maintenance is just the minimum requirement. The frequency of maintenance depends on the intensity of use.

The frequency of maintenance is determined by the applicable, country-specific requirements! This may result in considerably shorter maintenance intervals; the relevant country-specific specifications and standards must be observed.

### ► Note:

Only use original BAYROL Technik components. The use of third-party components can lead to malfunction during operation. BAYROL Deutschland GmbH disclaims all liability and warranty for this.

### MAINTENANCE PLAN

#### Weekly check:

- Make sure you keep your filter system in perfect condition.
- Check the values for pH and chlorine, preferably with a BAYROL Technik Electronic Pool Tester.
- Carry out a visual inspection of the system for leaks in all components, lines and hoses.

#### Annual maintenance:

- Replace the pH sensor and calibrate it.
- Replace the Redox-sensor and set the correct setpoint mV. Make sure that the chlorine level in the pool water is at the desired level.
- Replace the dosing pump hoses.
- Check the respective injection valves for pH and chlorine and renew them if necessary.

### Hose replacement dosing pump:



## 18 Technical data

<b>Display</b>	4.3" TFT colour touchscreen, 32bit microprocessor, enhanced graphic acceleration
<b>Regulation</b>	Adaptive proportional control
<b>Measurement of pH value</b>	Single-rod sensor, BNC
<b>Measuring range pH</b>	0 – 10.0
<b>Measurement of Redox value</b>	Single-rod sensor, BNC
<b>Measuring range Redox</b>	0 – 999 mV
<b>Cable length sensors</b>	2.5 m
<b>Max. pump delivery pressure</b>	1.5 bar
<b>Max. pump flow rate</b>	2.4 l/h
<b>Electrical connection</b>	240 V~, 50/60 Hz
<b>Power consumption</b>	Controller max. 10 W / Dosing pumps max. 2x 8 W
<b>Protection class of the device</b>	IP 65
<b>Operating temperature</b>	0 °C – 40 °C // 32 °F – 104 °F
<b>Dimension of the controller</b>	315 x 210 x 94 mm (H x W x D)
<b>Weight of the controller</b>	Approx.: 1.9 kg

## 19 Declaration of Conformity

We, **BAYROL Deutschland GmbH**  
**Robert-Koch-Str. 4**  
**82152 Planegg/Steinkirchen**  
**Germany**

hereby declare that the models of the product named in the following that we bring into circulation meet the requirements of the indicated EC directive.

Product designation: **Measurement, control, and dosing system for swimming pools**  
 Product model: **Automatic<sup>Cl-PH</sup>**  
 Series no.: **see type plate**  
 EC directives: **EC – Low Voltage Directive (2014/35/EU)**  
**EC – Radio Equipment Directive (2014/53/EU)**  
**EC – EMC Directive (2014/30/EU)**

Harmonizing standards used: **EN61000-3-2, EN61000-3-3, EN61000-4-2,**  
**EN61000-4-3, EN61000-4-3, EN61000-4-4,**  
**EN61000-4-5, EN61000-4-6, EN61000-4-8, EN61000-4-11**

Date, manufacturer signature: **01.03.2022**

Signer's information: **Lars Birckenstaedt, Managing Director BAYROL Group**

*Note! UK CA Declaration of Conformity see page 43.*

## 20 Disposal instructions



### Disposal of electrical and electronic household appliances in the European Union

All products marked with this symbol must not be disposed of with household waste after use. It is the user's responsibility to dispose of this type of waste by taking it to a recycling centre suitable for the selective disposal of electrical and electronic waste. The appropriate recycling and treatment of this waste contribute significantly to the preservation of the environment and the health of users. For more information on collection points for this type of waste, please contact the retailer from whom you purchased the product or your local council.

## 21 Safety instructions

### Hazards from non-compliance with safety information

Non-compliance with safety information can result in hazards to persons, the environment, and the equipment.

Non-compliance with safety information will result in a forfeit of any potential right to damage compensation.



#### Professional installation

This product must be installed, commissioned and operated by a competent swimming pool professional. All applicable installation rules and local regulations must also be observed.

This product is intended for use in private swimming pools only.



#### Disconnect power supply (unexpected start-up)

The controller starts operation as soon as there is voltage on the incoming power line. Dosing pumps may start turning at any time.

#### Potential consequence: damage to property or health

- The unit must be disconnected from the power supply before any service work is carried out.



#### Caustic, Corrosive and fire-promoting dosing liquids

The dosing liquids used are caustic, corrosive and fire-promoting.

#### Potential consequence: damage to property or health (also danger to life).

- During commissioning and operation, always observe all relevant health and safety regulations as well as the safety data sheets of the products used.
- Never leave the ends of the dosing hoses hanging loosely to avoid possible contact of the water care products with each other or with other liquids or components.



#### Chlorine gas development on contact of pH-Minus and liquid chlorine

Toxic chlorine gas is produced when pH-Minus and liquid chlorine come into contact.

#### Potential consequence: damage to property or health (also danger to life).

- Make sure that pH-Minus and liquid chlorine never come into contact with each other.
- Make sure that pH-Minus and liquid chlorine are never dosed into standing water.
- It is essential that the power supply for the dosing pumps is switched so that the dosing pumps are only supplied with power when the circulation pump is running.



#### Potential overdosing of liquid maintenance products

Despite comprehensive safety functions of the device a sensor failure and other errors may result in an overdosing of liquid maintenance products.

#### Potential consequence: damage to property or health

- Set up your installation so that uncontrolled dosing is not possible in the event of sensor failure and other errors, and/or such that uncontrolled dosage is recognised and halted before damage is incurred.



#### Opening the housing

Danger of electric shock in case of opening the casing.

#### Potential consequence: damage to property or health (also danger to life).

- Do not open the unit casing of the controller, especially if the controller is connected to power supply network.



#### Dangerous system settings

Changing system settings (default values) can be dangerous under certain circumstances.

#### Potential consequence: Damage to property or health.

- Settings must be changed by trained technicians only.
- The operator assumes liability if settings are used improperly or modified.



#### Unauthorised access

Unauthorised access may result in dangerous settings.

#### Potential consequence: damage to property or health.

- Make sure unauthorised access to the controller and accessories such as buffer and cleaning solutions is not possible at any time.
- In particular, exclude access to the appliance and accessories by children.



#### Unexpected start-up

The unit starts working as soon as voltage is applied to the mains input. The dosing pumps can start at any time.

#### Potential consequence: Damage to property or health.

- Do not supply the unit with voltage until all preparations for safe start-up and operation have been completed.



#### Use of products from other manufacturers

The use of products from other manufacturers, such as hydrochloric acid for pH regulation, may result in serious damage in a short time!

#### Potential consequence: Damage to property or health.

- The system may only be operated with original BAYROL products and BAYROL spare parts only.
- BAYROL does not accept liability for issues caused by using other manufacturers' products or spare parts.



#### Disregard of mandatory change of components

Not changing relevant components may cause leakages of malfunction. Caustic and corrosive liquids can escape.

#### Potential consequence: damage to property or health (also danger to life).

- Change all in the maintenance plan named components in the specified intervals.
- Check the components for proper condition and function at the intervals specified in the maintenance plan.



#### Dosing liquids in hoses and components

Dosing pump, hoses, injection valve and foot filter are filled with dosing liquids during operation. Caustic and corrosive liquids can escape during maintenance work.

#### Potential consequence: damage to property or health

- Before maintenance work, flush the dosing pumps and all connected components with water for at least 5 minutes as shown in the illustration.
- Avoid any contact with the dosing liquids.
- Wear suitable protective clothing. Wear protective clothing.
- Familiarise yourself with the safety instructions for the dosing liquids used.



#### IMPORTANT NOTICE!

Compliance with the relevant accident prevention regulations, as well as other legal regulations and the generally recognised safety rules must be ensured by the system operator!



## 1 Introducción

Enhorabuena por la compra de su Automatic<sup>Cl-pH</sup>. De este modo, ha elegido la forma más fácil de mantener perfectamente el agua de la piscina.



**No olvide leer el apartado "Aviso de seguridad".**

**IMPORTANTE:** ¡El Automatic<sup>Cl-pH</sup> debe ser instalado por un distribuidor de piscinas con experiencia para garantizar su correcto funcionamiento!

- Lea atentamente estas instrucciones y asegúrese de tener a mano todas las piezas necesarias para la instalación, así como todas las herramientas requeridas.
- El incumplimiento de estas instrucciones puede suponer un riesgo para la salud y/o para el equipo y la instalación.
- Utilice únicamente productos BAYROL para el cuidado del agua. El uso de otros productos anula la garantía.
- No es necesario abrir la carcasa del Automatic<sup>Cl-pH</sup> para su instalación. Tenga en cuenta que la apertura de la carcasa puede suponer la pérdida de la garantía.
- Tenga en cuenta todas las advertencias de peligro generales y especiales al manipular productos líquidos para el cuidado del agua.
- Observe también todas las normas de seguridad generalmente aplicables. Lleve ropa de protección si es necesario.

## 2 Alcance del suministro

1. Automatic<sup>Cl-pH</sup>
2. Manguera de descarga, x 2
3. Manguera de aspiración, x 2
4. Tapón para la garrafa con orificio para la manguera de aspiración, x 2
5. Collarin Ø 50 mm, x 4
6. Conjunto de montaje en pared
7. Filtro de aspiración, x 2
8. Prensaestopas para el sonda, x 2
9. Inyector, x 2
10. Sonda de pH
11. Sonda de Redox
12. Solución limpiadora para el sonda
13. Solución tampón pH 7
14. Solución tampón Redox 465 mV
15. Cinta de teflón



## 3 Valores del agua

	Alcalinidad/TAC (mg/l)	Valor pH (pH)	Cloro DPD1 (mg/l)
<b>Valores recomendados</b>	Min. 80	7,2	0,6 – 1,0
<b>Valores tolerados</b>	Min. 80	7,0 – 7,4	0,5 – 1,5
<b>Para subirlo</b>	Añadir BAYROL Alca-Plus®	Añadir pH-Plus liquide	Aumentar la cantidad de dosificación, Añadir cloro manualmente
<b>Para bajarlo</b>	-	Añadir pH-Minus Liquid Domestic	Reducir la cantidad de dosificación; Realizar un lavado a contracorriente para cambiar agua; posiblemente utilice un neutralizador de cloro (pregunte a su distribuidor local).
<b>Prueba durante la temporada</b>	mensualmente	semanal	semanal

Asegúrese de ajustar el valor del pH al valor recomendado antes de añadir el cloro.

Si la piscina se llena con agua de red, se recomienda tratar previamente el agua de la piscina con un choque de cloro.

**IMPORTANTE:** Después de este choque de cloro inicial, es esencial esperar a que el valor del cloro haya disminuido hasta el valor de cloro deseado (0,6 – 1,0 mg/l) antes de poner en marcha el Automatic<sup>Cl-pH</sup>.

## 4 Herramientas necesarias para la instalación (no incluidas)

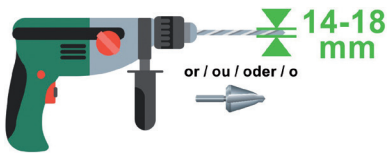

## 5 Esquema de la instalación

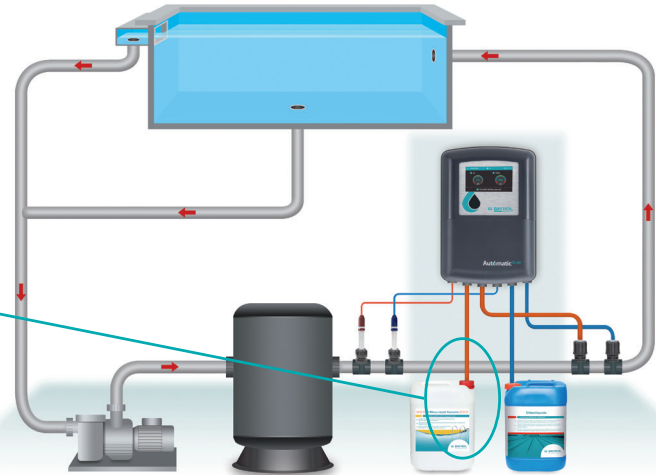

### IMPORTANTE:

La inyección de pH-Minus Liquid Domestic o pH-Plus Liquide y Chloriliquide debe ser el último componente antes de la piscina. Asegurese de que la presión en la línea de circulación no supere los 1,0 bar!  
Recomendamos utilizar el comodo conector Smart&Easy de BAYROL con el control de caudal adicional.

## 6 Esquema de instalación eléctrica

### IMPORTANTE:

La instalación eléctrica del AutomaticCl-pH debe realizarla un electricista.

1. Interruptor diferencial con circuito de toma de tierra (GFCI)  $\leq 30$  mA
2. Control de filtración con interruptor horario
3. Suministro eléctrico para las bombas de dosificación. (bajo tensión únicamente cuando la bomba de circulación está funcionando)

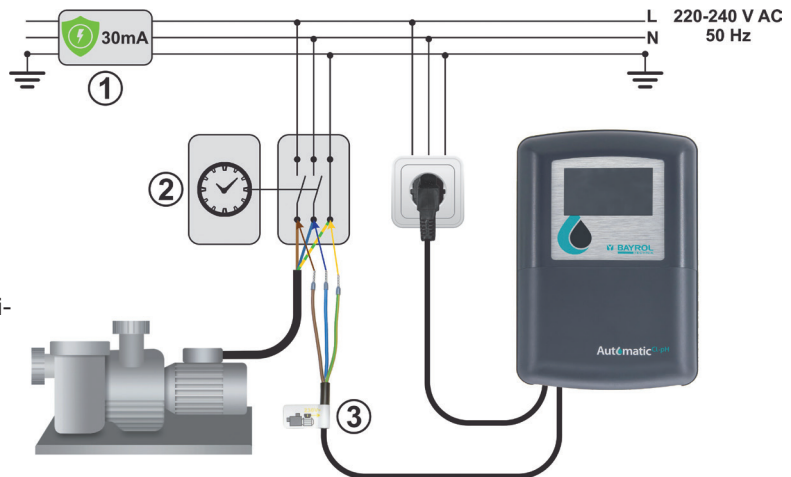

## 7 Cortar los tubos flexibles

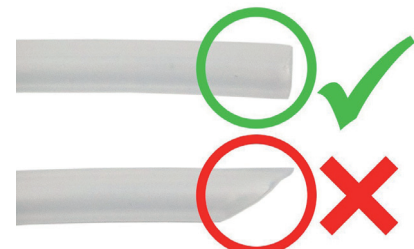

## 8 Instalación del collarín

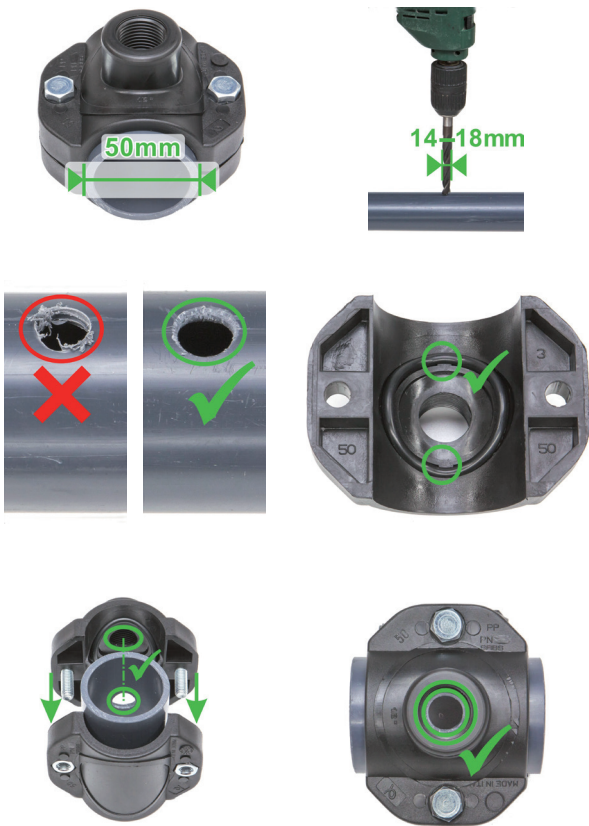

IMPORTANTE: respetar la posición de montaje

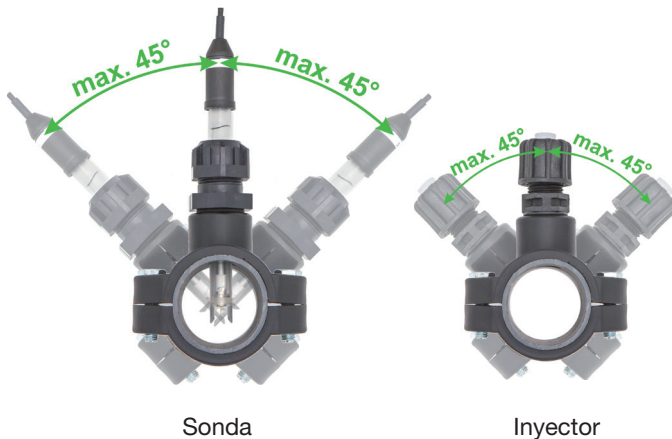

Sonda

inyector

Recomendamos el uso del comodo BAYROL Smart&Easy Connector.

## 9 Instalación del inyector

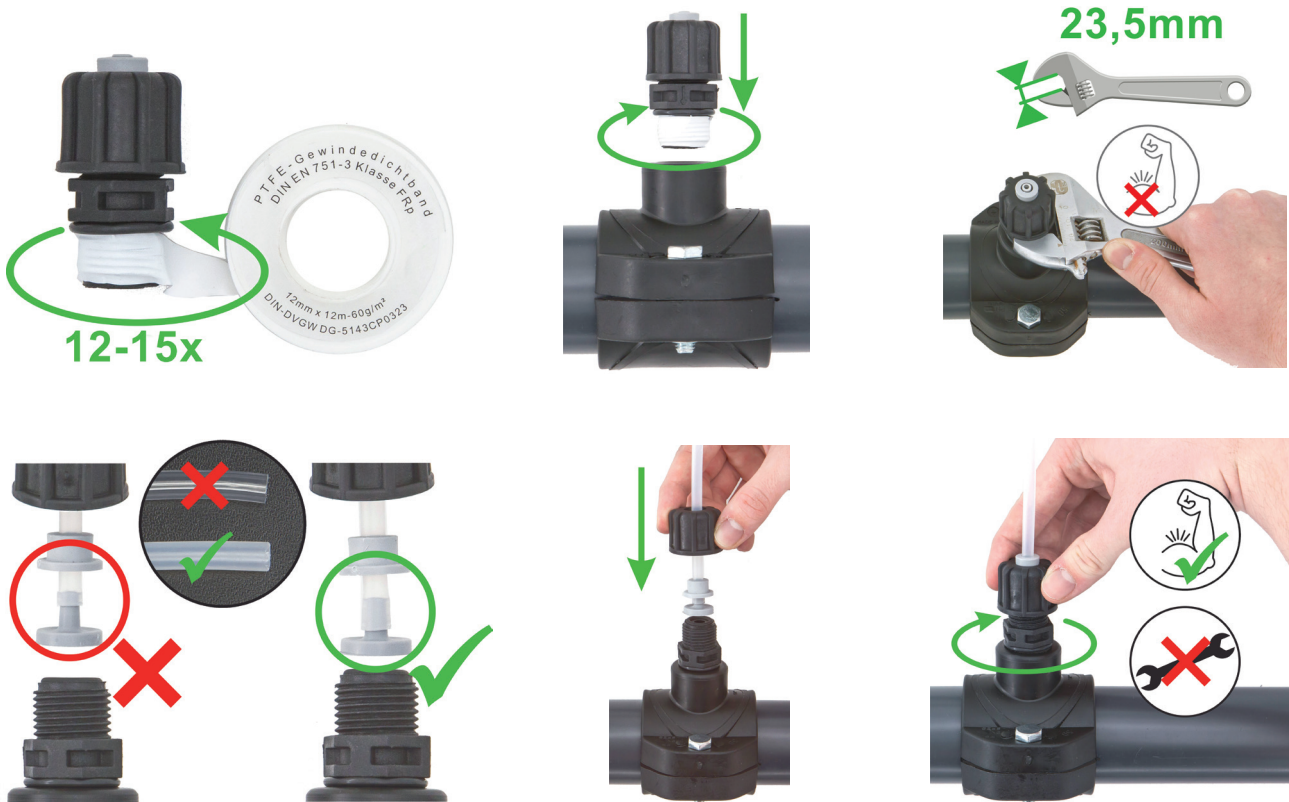

## 10 Conexión de las mangueras a las bombas dosificadoras

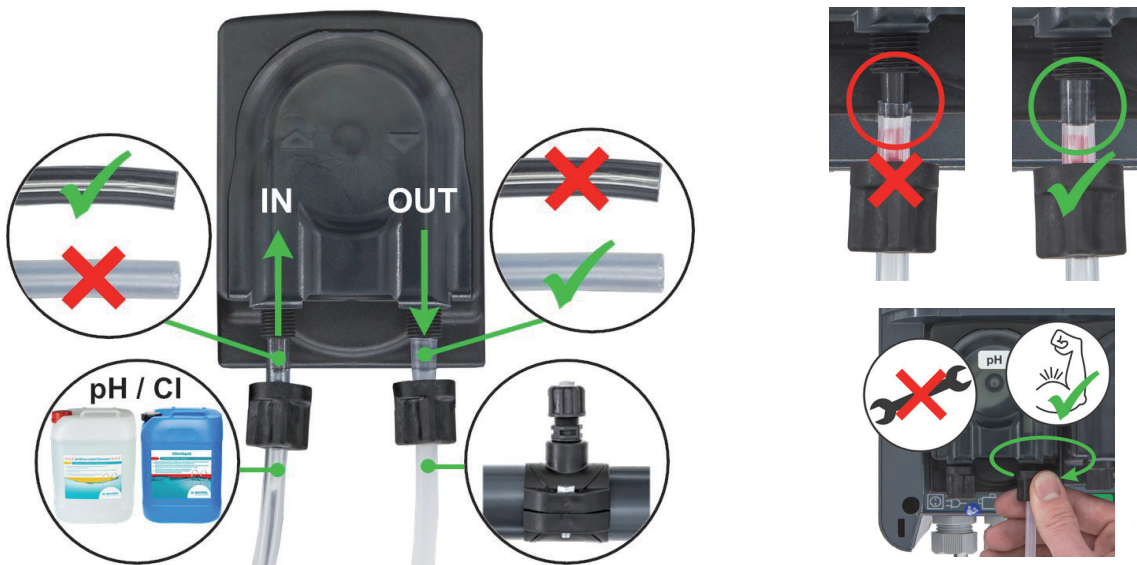

## 11 Instalación del electrodo



## 12 Conexiones eléctricas en el dispositivo



## 13 Inicio inicial

En cuanto se hayan ajustado los valores del agua y se haya instalado el aparato con todos los componentes, puede comenzar la puesta en marcha del Automatic<sup>Cl/pH</sup>.

Encienda el Automatic<sup>Cl/pH</sup> y siga las instrucciones que aparecen en la pantalla. Se le guiará a través del asistente de configuración inicial, que le ayudará con los ajustes esenciales.

Por supuesto, también puede acceder a todos los ajustes que haya realizado posteriormente y ajustarlos si es necesario. Tan pronto como se hayan completado los pasos de la configuración inicial, el Automatic<sup>Cl/pH</sup> comienza a funcionar.

## 14 Operación

Pulse en las zonas azules del marco para acceder a los respectivos menús contextuales.



### Códigos de acceso

Código de usuario	Código de servicio
1234	5678

### Iconos de estado pH

- Modo de operación
- Indicador Bomba dosificadora de pH
- Nivel de llenado del envase pH (rojo, cuando está vacío)

### Iconos de estado Cl

- Modo de operación
- Indicador Bomba dosificadora de Cl
- Nivel de llenado del envase Cl (rojo, cuando está vacío)

### Modos de funcionamiento de la desinfección (cloro)

	<b>Auto (Modo automático)</b> El Automatic <sup>Cl-pH</sup> regula automáticamente el cloro líquido en función del valor Redox deseado en la piscina.
	<b>Off</b> El control automático de la desinfección está desconectado.

### Funciones del temporizador Desinfección (cloro)

	<b>Llenar y/o lavar las mangueras de la bomba</b> En caso de que la manguera de dosificación para la desinfección esté vacía (por ejemplo, al cambiar los bidones), puede poner en marcha aquí la bomba de desinfección manualmente para llenar la manguera. Detenga el proceso en cuanto la manguera de dosificación esté completamente llena (es decir, hasta el inyector). Otro menú le ayuda a enjuagar la manguera de dosificación con agua (por ejemplo, cuando se inverte la piscina).
	<b>Dosificación limitada en el tiempo.</b> La dosificación de cloro puede activarse durante un periodo de tiempo seleccionable. Puede elegir si la dosificación de cloro debe detenerse cuando se alcance el valor deseado o sólo después de que haya transcurrido el tiempo seleccionado. Puede detener la dosificación manualmente en cualquier momento.
	<b>Pausa en la regulación de la desinfección</b> El control automático de la desinfección puede detenerse durante un periodo de tiempo ajustable. Una vez transcurrida esta pausa, la regulación previamente establecida se reanuda automáticamente. Este modo puede ser útil, por ejemplo, cuando se añaden manualmente productos para el cuidado del agua.

### Modos de funcionamiento Valor del pH

	<b>Auto (Modo automático)</b> El Automatic <sup>Cl-pH</sup> dosifica automáticamente el pH-Minus Liquid Domestic (o el pH-Plus Liquide) en función del valor de pH deseado en la piscina.
	<b>Off</b> El control automático del pH está desconectado.

### Modos de funciones del temporizador Valor del pH

	<b>Llenar y/o lavar las mangueras de la bomba</b> En caso de que la manguera de dosificación de pH esté vacía (por ejemplo, al cambiar las garrafas), puede poner en marcha aquí la bomba de pH manualmente para llenar la manguera. Detenga el proceso en cuanto la manguera de dosificación esté completamente llena (es decir, hasta el inyector). Otro menú le ayuda a enjuagar la manguera de dosificación (por ejemplo, al invernar la piscina).
	<b>Dosificación limitada en el tiempo</b> La bomba de pH puede conectarse durante un periodo de tiempo seleccionable. Puede elegir si la dosificación del pH debe detenerse cuando se alcanza el valor deseado o sólo después de transcurrido el tiempo seleccionado. La dosificación se puede detener manualmente en cualquier momento.
	<b>Pausa en la regulación del pH</b> El control automático del valor de pH puede detenerse durante un periodo de tiempo ajustable. Una vez transcurrida esta pausa, la regulación previamente establecida se reanuda automáticamente. Este modo puede ser útil, por ejemplo, cuando se añaden manualmente productos para el cuidado del agua.

## 14 Operación

### Lista de mensajes

Todos los mensajes aparecen en la lista de mensajes. Aquí se muestra información adicional para cada mensaje. Además, Automatic<sup>Cl-pH</sup> ofrece asistentes para la mayoría de los mensajes que le guiarán paso a paso hasta la solución. Si el problema no se puede resolver a pesar de seguir todas las instrucciones, póngase en contacto con su distribuidor.

### Calibración – ajuste de los valores medidos

Tenga en cuenta que debe retirar las sondas de sus soportes cuando calibre las sondas de pH y redox utilizando las soluciones tampón suministradas. Asegúrese de que no pueda salir demasiada agua durante este proceso. Siga las instrucciones que aparecen en la pantalla.

### RECOMENDACIÓN

Para evitar sacar las sondas, puede realizar la calibración con el agua de la piscina.

Por favor, mida los valores del agua de la piscina con un fotómetro (por ejemplo, BAYROL Electronic Pooltester).

### ACCESO REMOTO

Para configurar un cómodo acceso remoto a su Automatic<sup>Cl-pH</sup> por favor, proceda de la siguiente manera:

- Para configurar un cómodo acceso remoto a su Automatic<sup>Cl-pH</sup>, proceda como sigue:
- Cree una cuenta de usuario en [www.bayrol-poolaccess.es](http://www.bayrol-poolaccess.es)
- Registre su Automatic<sup>Cl-pH</sup> en su cuenta de usuario. Necesitará el número de serie de su aparato, que encontrará en la placa de características situada en el lateral de la carcasa.
- Se le mostrará un PIN de 6 dígitos del portal web. Anote el PIN, que deberá introducirse posteriormente una vez introducido en su dispositivo.
- Ahora pulse el icono WiFi en la pantalla de inicio de su Automatic<sup>Cl-pH</sup> y conéctelo a la WLAN deseada en el menú “Conexión WLAN (WiFi)”.

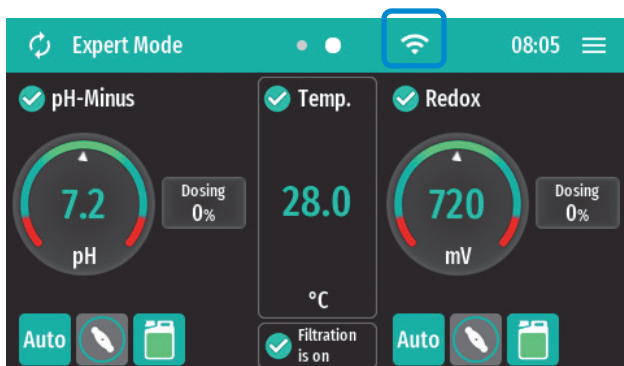

- Conecte ahora su Automatic<sup>Cl-pH</sup> al portal web introduciendo el PIN del portal web anotado anteriormente en el menú “Conexión de la aplicación y el portal web”. Ahora su Automatic<sup>Cl-pH</sup> es visible en su cuenta de usuario previamente creada y puede ser operado desde el portal web.

Si también desea manejar su Automatic<sup>Cl-pH</sup> cómodamente a través de la aplicación de su smartphone, proceda como sigue:

- En la lista de dispositivos del portal web: Pulse el botón de enlace de la aplicación

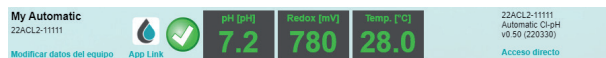

- Ahora se le mostrará un código QR con URL ([https://bayrol-poolaccess ...](https://bayrol-poolaccess...))



- Recuerde el **código de enlace** de la aplicación que se muestra, se utilizará más tarde para introducirlo en la aplicación.
- Tenga en cuenta el código de enlace de la aplicación que se muestra, que se utilizará más tarde para introducirlo en la aplicación.
- Ha accedido al portal web en su PC: Escanee el QR-Code con su Smartphone o introduzca la URL en el Smartphone-Browser.
- Ha accedido al portal web desde su smartphone: Simplemente pulse directamente sobre la URL.

– Está utilizando un smartphone con sistema operativo **Android**:

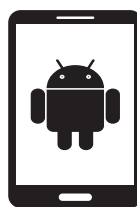

- Pulse el botón „Añadir a la pantalla de inicio“ para instalar la aplicación.
- En el cuadro de diálogo „Instalar aplicación“, confirme la instalación.

Utiliza un smartphone con sistema operativo **iOS**:



- Toque el icono  („Compartir“) y seleccione la opción „A la pantalla de inicio“.
- En el cuadro de diálogo „A la pantalla de inicio“, seleccione la opción „Añadir“.

- Ahora la aplicación está instalada. Cierra el navegador de tu smartphone e inicia la aplicación desde la pantalla de inicio.
- Cuando la aplicación se lanza por primera vez, realiza una breve secuencia guiada que vincula la aplicación con el destino deseado con su Automatic<sup>Cl-pH</sup> introduciendo el código de enlace de la aplicación.

## 15 Opciones Adicionales

### KIT Smart&Easy Connector Flow – Control del flujo

El KIT Smart&Easy Connector Flow, disponible opcionalmente, permite instalar las sondas de pH, redox y los inyectores de pH-Minus Liquid Domestic (pH-Plus Liquide) y Chloriliquide en un lugar especialmente cómodo y fácil de mantener.

El Smart&Easy Connector también incluye un interruptor de flujo de paleta integrado, que se conecta al Automatic<sup>CL</sup>-pH mediante una sencilla conexión enchufable.



### KIT Nivel Automatic Doble – Control de los envases

El KIT Nivel Automatic Doble, disponible opcionalmente, permite controlar directamente el nivel de llenado de los bidones para pH-Minus Liquid Domestic o pH-Plus Liquide y Chloriliquide mediante dos cañas de aspiración de fácil manejo. Cuando el bidón está vacío, se muestra un mensaje en la pantalla.

El KIT sustituye a los filtros de pie suministrados, por lo que puede conectarse fácilmente a la conexión prevista de Level pH y Level Cl y montarse en los envases de líquido correspondientes con la ayuda de un tapón de rosca.

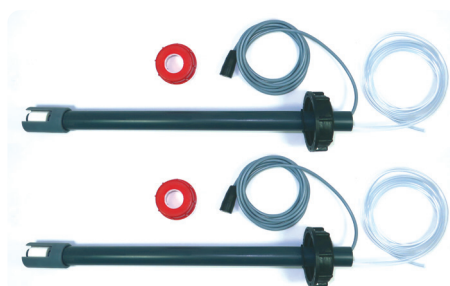

### KIT Temperatura Automatic – Control de la temperatura

Con el KIT Temperatura Automática, disponible opcionalmente, es posible medir la temperatura del agua de la piscina.

El sensor de temperatura puede instalarse en el circuito de filtración, en un punto adecuado para la medición de la temperatura, mediante su collarín suministrado.

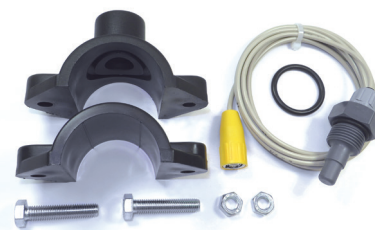

## 16 Invernaje

A temperaturas más frías se recomienda poner el Automatic<sup>CL</sup>-pH fuera de servicio (por ejemplo, durante horario de invierno). Las siguientes instrucciones le muestran cómo invernaje su piscina:

### En caso de hibernación activa (el sistema de filtrado de la piscina permanece en funcionamiento)

- Detenga la bomba del filtro.
- Enjuague las mangueras de la bomba con agua limpia.
- Vacíe todas las mangueras de la bomba.
- Retire las sondas de sus soportes y guárdelos en su recipiente, que preferiblemente estará lleno de solución de KCl o también de agua limpia de la piscina. Guarde las sondas en un lugar seco y fresco, pero libre de heladas.
- Inserte tapones de 1/2" en su lugar en los porta-sondas.
- Guarde los envases para el pH-Minus Liquid Domestic o pH-Plus Liquide y el Chloriliquide en un lugar seco y fresco pero libre de heladas.

### En caso de hibernación pasiva (el sistema de filtrado de la piscina está desconectado).

- Detenga la bomba del filtro.
- Enjuague las mangueras de la bomba con agua limpia.
- Vacíe todas las mangueras de la bomba.
- Cierre y vacíe el sistema de filtrado. Asegúrese de que todo el sistema de circulación de la piscina se vacíe al máximo.
- Retire las sondas de sus soportes y guárdelos en su recipiente, que preferiblemente estará lleno de solución de KCl o también de agua limpia de la piscina. Guarde las sondas en un lugar seco y fresco, pero libre de heladas.
- Guarde los envases para el pH-Minus Liquid Domestic o pH-Plus Liquide y el Chloriliquide en un lugar seco y fresco pero libre de heladas.

## 17 Mantenimiento

La frecuencia de mantenimiento indicada es sólo el requisito mínimo. La frecuencia del mantenimiento depende de la intensidad de uso.

La frecuencia de mantenimiento está determinada por los requisitos específicos de cada país. Los intervalos de mantenimiento pueden ser considerablemente más cortos; deben respetarse las especificaciones y normas específicas de cada país.

### ► Nota:

Utilice únicamente componentes originales de BAYROL Technik.

El uso de componentes de terceros puede provocar fallos de funcionamiento. BAYROL Deutschland GmbH declina toda responsabilidad y garantía por renuncia.

### PLAN DE MANTENIMIENTO

#### Revisión semanal:

- Asegúrese de mantener su sistema de filtrado en perfecto estado.
- Compruebe los valores de pH y cloro, preferiblemente con un comprobador electrónico de piscinas BAYROL Technik.
- Realice una inspección visual del sistema en busca de fugas en todos los componentes, líneas y mangueras

#### Mantenimiento anual:

- Comprobar los valores de pH y cloro, preferiblemente con un BAYROL Technik Electronic Pool Tester.
- Sustituir la sonda de pH y calibrarla.
- Sustituya la sonda de Redox y ajuste el valor nominal mV correcto. Asegúrese de que el nivel de cloro en el agua de la piscina está en el nivel deseado.
- Sustituya las mangueras de las bombas de dosificación.
- Compruebe los respectivos inyectores de pH y cloro y sustitúyalos si es necesario.

### Sustitución de la manguera de la bomba dosificadora:





## 18 Datos técnicos

<b>Display</b>	Pantalla táctil en color TFT de 4.3", Microprocesador de 32bit, aceleración gráfica mejorada
<b>Regulación</b>	Regulación proporcional
<b>Lectura del valor de pH</b>	Electrodo de barra, BNC
<b>Rango de lectura de pH</b>	0 – 10,0
<b>Lectura del valor Redox</b>	Electrodo de barra, BNC
<b>Rango de lectura de Redox</b>	0 – 999 mV
<b>Longitud del cable de las sondas</b>	2,5 m
<b>Presión máxima de las bombas</b>	1,5 bar
<b>Volumen de dosificación de las bombas</b>	2,4 l/h
<b>Conexión eléctrica</b>	240 V~, 50/60 Hz
<b>Consumo eléctrico</b>	Controlador 10 W / Bombas dosificadoras 2x 8 W
<b>Clase de protección</b>	IP 65
<b>Temperatura de trabajo</b>	0 °C – 40 °C
<b>Dimensiones</b>	315 x 210 x 94 mm (H x W x D)
<b>Peso</b>	Approx.: 1,9 kg

## 19 Declaración de conformidad

Con la presente declaramos,

**BAYROL Deutschland GmbH**  
**Robert-Koch-Str. 4**  
**82152 Planegg/Steinkirchen**  
**Alemania**

que las versiones que hemos sacado al mercado del producto descrito a continuación se ajustan a lo dispuesto en las directivas de la CE indicadas más abajo.

Nombre del producto: **Equipo de medición, regulación y dosificación**  
 Tipo de producto: **Automatic<sup>Cl/pH</sup>**  
 Número de serie: **Ver placa identificativa en el equipo**  
 Directivas de la CE: **Directiva de Baja Tensión de la CE (2014/35/EU)**  
**Directiva CEM de la CE (2014/30/EU)**  
**Directiva sobre equipos radioeléctricos (2014/53/UE)**

Normas armonizadas aplicadas: **EN 60730-1:2011, EN 55022:2010, EN 55014-1:2006 + A1:2009 + A2:2011, EN61000-3-2, EN61000-3-3, EN61000-4-2, EN61000-4-3, EN61000-4-3, EN61000-4-4, EN61000-4-5, EN61000-4-6, EN61000-4-8, EN61000-4-11**

Date, manufacturer signature: **01.03.2022**



Signer's information: **Lars Birckenstaedt, Managing Director BAYROL Group**

## 20 Instrucciones de eliminación



### Eliminación de aparatos eléctricos y electrónicos en la Unión Europea

Todos los productos marcados con este símbolo no deben eliminarse con los residuos domésticos después de su uso. Es responsabilidad del usuario eliminar este tipo de residuos llevándolos a un centro de reciclaje adecuado para la eliminación selectiva de residuos eléctricos y electrónicos.

El reciclaje y el tratamiento adecuados de estos residuos contribuyen significativamente a la preservación del medio ambiente y la salud de los usuarios. Para obtener más información sobre los puntos de recogida de este tipo de residuos, póngase en contacto con el vendedor al que compró el producto o con su ayuntamiento.

## 21 Aviso de seguridad

### **Peligro en caso de no seguir las advertencias de seguridad**

No seguir las advertencias de seguridad puede comportar riesgos tanto para las personas como para el medio ambiente o el aparato.

No seguir las advertencias de seguridad comporta la pérdida de cualquier derecho de reclamación por daños y perjuicios.



### **Instalación profesional**

Este producto debe ser instalado, puesto en marcha y operado por un profesional competente en materia de piscinas.

Asimismo, deben respetarse todas las normas de instalación y reglamentos locales aplicables.

Este producto está destinado a ser utilizado únicamente en piscinas privadas.



### **Desconexión de la alimentación eléctrica (puesta en marcha inesperada)**

El controlador empieza a funcionar en cuanto hay tensión en la línea de alimentación entrante. Las bombas dosificadoras pueden empezar a girar en cualquier momento.

### **Consecuencia potencial: daños a la propiedad o a la salud**

– El aparato debe desconectarse de la red eléctrica antes de realizar cualquier trabajo de mantenimiento



### **Fluidos de dosificación corrosivos/inflamables**

Los líquidos de dosificación utilizados son cáusticos, corrosivos y promueven el fuego.

### **Consecuencia potencial: daños a la propiedad y/o a la salud (también peligro para la vida).**

– Durante la puesta en marcha y el funcionamiento, respete siempre todas las normas de seguridad e higiene pertinentes, así como las hojas de datos de seguridad de los productos utilizados.

– No deje nunca los extremos de las mangueras de dosificación colgando sin apretar para evitar el posible contacto de los productos de cuidado del agua entre sí o con otros líquidos o componentes.



### **Formación de gas cloro en caso de contacto de pH-Minus con cloro líquido**

El gas cloro tóxico se produce cuando el pH-Minus y el cloro líquido entran en contacto.

### **Consecuencia potencial: daños a la propiedad o a la salud (también peligro para la vida).**

– Asegúrese de que el pH-Minus y el cloro líquido no entren nunca en contacto entre sí.

– Asegúrese de que el pH-Minus y el cloro líquido no se dosifiquen nunca en el agua estancada.

– Es esencial que el suministro de energía para las bombas de dosificación esté conmutado de manera que las bombas de dosificación sólo reciban energía cuando la bomba de circulación esté funcionando.



### **Sobredosificación potencial de los productos líquidos de mantenimiento**

A pesar de las exhaustivas funciones de seguridad, un fallo de un sensor u otros errores pueden conducir a una sobredosificación de los productos líquidos de mantenimiento.

### **Consecuencia potencial: daños a la propiedad y/o a la salud.**

– Configure su instalación de forma que no sea posible una dosificación incontrolada en caso de fallo de los sensores y otros errores, de forma que la dosificación incontrolada sea reconocida y detenida antes de que se produzcan daños.



### **Apertura de la cubierta**

Peligro de descarga eléctrica en caso de abrir la carcasa.

### **Consecuencia potencial: daños a la propiedad y/o a la salud (también peligro para la vida).**

– No abra la carcasa de la unidad del controlador, especialmente si el controlador está conectado a la red eléctrica.



### **Configuración peligrosa del sistema**

Cambiar la configuración del sistema (valores por defecto) puede ser peligroso en ciertas circunstancias

### **Consecuencia potencial: daños a la propiedad y/o a la salud.**

– Los ajustes deben ser modificados únicamente por técnicos capacitados.

– El operador asume la responsabilidad si los ajustes se utilizan incorrectamente o se modifican



### **Acceso no autorizado**

Un acceso no autorizado puede dar lugar a una configuración peligrosa

### **Consecuencia potencial: daños a la propiedad y/o a la salud.**

– Asegúrese de que el acceso no autorizado al controlador y a los accesorios, como el tampón y las soluciones de limpieza, no sea posible en ningún momento.

– En particular, excluya el acceso de los niños al aparato y a los accesorios.



### **Desconexión del suministro eléctrico (arranque inesperado)**

El controlador inicia su funcionamiento tan pronto como exista tensión en la línea de alimentación de entrada. Las bombas de dosificación pueden empezar a girar en cualquier momento.

### **Consecuencia potencial: daños a la propiedad y/o a la salud.**

– No suministre tensión a la unidad hasta que se hayan realizado todos los preparativos para una puesta en marcha y un funcionamiento seguro.



### **Uso de productos de otros fabricantes**

El uso de productos de otros fabricantes, como el ácido clorhídrico para la regulación del pH, puede provocar graves daños en poco tiempo

### **Consecuencia potencial: daños a la propiedad y/o a la salud.**

– El sistema sólo puede funcionar con productos originales de BAYROL y con piezas de recambio de BAYROL.

– BAYROL no se hace responsable de los problemas causados por el uso de productos o repuestos de otros fabricantes



### **Desatención de la sustitución de componentes obligatorio**

Si no se cambian los componentes pertinentes, pueden producirse fugas de mal funcionamiento. Pueden escaparse líquidos cáusticos y corrosivos.

### **Consecuencia potencial: daños a la propiedad y/o a la salud (también peligro para la vida).**

– Cambie todos los componentes relacionados en el plan de mantenimiento en los intervalos especificados.

– Compruebe el buen estado y funcionamiento de los componentes en los intervalos especificados en el plan de mantenimiento.



### **Líquidos de dosificación en mangueras y componentes**

La bomba dosificadora, las mangueras, el inyector y el filtro de pie se llenan de líquidos dosificadores durante el funcionamiento. Los líquidos cáusticos y corrosivos pueden escaparse durante los trabajos de mantenimiento.

### **Consecuencia potencial: daños a la propiedad y/o a la salud.**

– Antes de los trabajos de mantenimiento, enjuague las bombas dosificadoras y todos los componentes conectados, con agua durante al menos 5 minutos, como se muestra en la ilustración.

– Evite cualquier contacto con los líquidos de dosificación.



### **¡AVISO IMPORTANTE!**

El operador de la instalación debe garantizar el cumplimiento de las normas de prevención de accidentes pertinentes, así como de otras normas legales y de las normas de seguridad generalmente reconocidas.

# UK CA Declaration of Conformity

We,

**BAYROL Deutschland GmbH  
Robert-Koch-Str. 4  
82152 Planegg/Steinkirchen  
Deutschland**

hereby declare that the models of the product named in the following that we bring into circulation meet the requirements of the listed UKCA regulations.

Product designation: **Measurement, control, and dosing system for swimming pools**

Product model: **Automatic<sup>Cl-pH</sup>**

Series no.: **see type plate**

UKCA directives: **Electrical Equipment (Safety) Regulations 2016 (UK SI 2016/1101)  
Electromagnetic Compatibility Regulations 2016 (UK SI 2016/1091)  
Radio Equipment Regulations 2017 (UK SI 2017/1206)**

Harmonized standards used: **EN61000-3-2  
EN61000-3-3  
EN61000-4-2  
EN61000-4-3  
EN61000-4-4  
EN61000-4-5  
EN61000-4-6  
EN61000-4-8  
EN61000-4-11**

Date, manufacturer signature: **01.12.2022**



**Lars Birkenstaedt**

Signer's information: **Managing Director BAYROL Group**



**BAYROL Deutschland GmbH**

Robert-Koch-Straße 4 · D-82152 Planegg  
Telefon + 49 (0)89 85701-0  
info@bayrol.de · www.bayrol.de

**BAYROL France SAS**

Chemin des Hironnelles – BP52  
F-69572 Dardilly Cedex  
Tél. +33 (0)4 72 53 23 87  
www.bayrol.fr

**BAYROL Deutschland GmbH**

Robert-Koch-Str. 4 · D-82152 Planegg  
Phone + 49 (0)89 85701-0  
info@bayrol.de · www.bayrol.com

**BAYROL Ibérica SLU**

Avda Diagonal 453 bis Planta Entresuelo  
E-08036 Barcelona  
Tel. +34 93 272 48 48  
www.bayrol.es



1100031C-3M0203

