



2019  
Italiano

# Manuale d'uso AS Control Plus



Codice d'articolo

081190

Accessori:

Sonda acqua

081032

Sonda solare

081031

Manicotto a immersione 1/2" NiSn

081033

Manicotto a immersione 1/2" V4A

081073

# AS Control Plus

Copertura per piscina CHIUSA

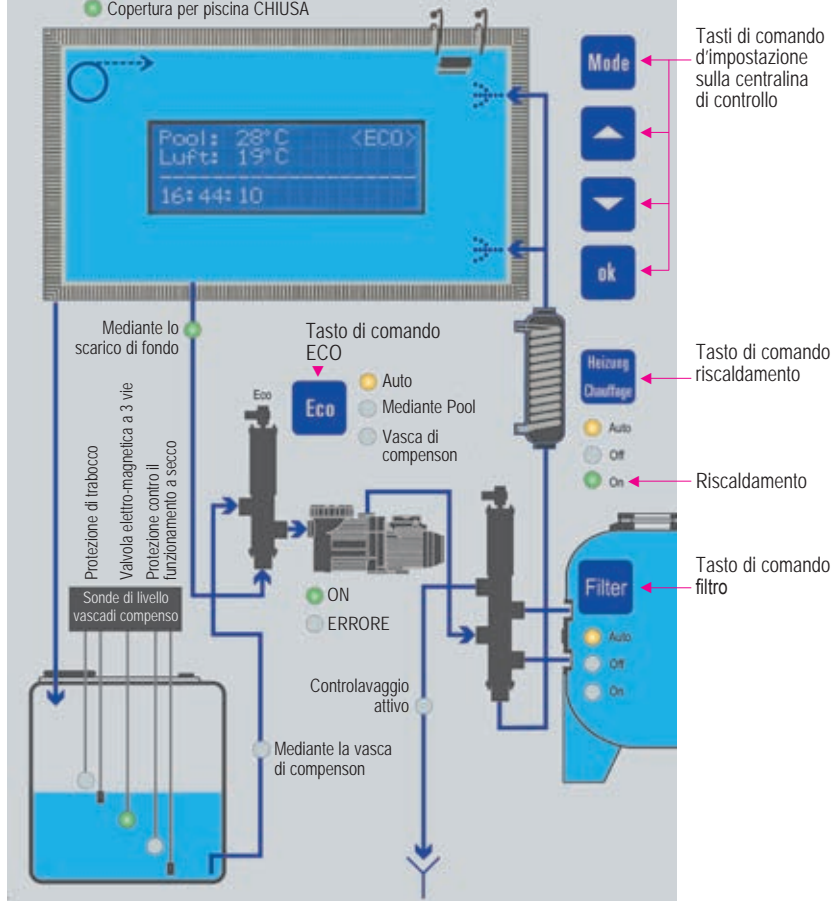

## Introduzione

Con l'AS Control Plus avete scelto un dispositivo di controllo innovativo e comandato mediante microprocessore. Questo aumenta in modo impressionante l'efficienza energetica di piscine con canale a sfioro e quindi permette di evitare inutili perdite di energia. Nella nostra vasca d'esposizione in svizzera, siamo stati in grado di dimostrare un risparmio energetico di oltre 20'000 kW (pari a 2'000 litri di olio combustibile) in 6 mesi (da maggio ad ottobre), utilizzando una piscina all'aperto di 50 m<sup>2</sup> con una temperatura dell'acqua di 30°C.

<b>Indice:</b>	<b>Pagina</b>
Nota per il controllo ad efficienza energetica	4
Tasto di comando ECO, filtro, riscaldamento	5
Livello di menu	6,
Menu lingua, menu pompa di filtraggio	6, 7
Menu riscaldamento	6, 7
Menu controlavaggio	7
Menu vasca di compenso, menu ECO	8
Menu configurazione	9
Informazioni importanti	10
<hr/>	
Schema dei morsetti AS Control Plus	11
avec pompe Badu Prime, Delta, Profi et Alpha	12
con Pentair IntelliFlow e controllo IntelliComm II	13
con pompa UWE EO PM	14
con convertitore frequenza AS	15
con convertitore frequenza Invertec	16
Schema del menu	17

---

### **L'AS Control Plus comprende:**

1. salvamotore elettronico e controllo di filtraggio
2. controllo per il controlavaggio e per il risciacquo o il controllo del compressore
3. controllo del riscaldamento con dispositivo di monitoraggio antigelo, circuito prioritario e ritardo
4. controllo del livello per la vasca di compenso
5. controllo per la vasca di compenso (controlavaggio tramite la piscina oppure la vasca di compenso, ecc.)
6. controllo per efficienza energetica (modalità di risparmio e tramite il canale a sfioro)
7. Shortcut di attivazione per il controlavaggio e per regolare la temperatura impostata del riscaldamento
8. sulla memory card vanno memorizzati i dati degli ultimi 10 mesi. Questi possono essere valutati mediante l'uso di un PC.
9. controllo del flusso ottimale tramite flussostator

---

### **Dati tecnici:**

Morsetti di collegamento:	78, per entrate ed uscite
Relè:	13
Assorbimento di potenza:	14 VA
Salvamotore elettronico:	per 3 fasi max. 8 Ampere per fase
Fusibile:	4, per ciascuno 10 Ampere
Scheda visualizzazione:	multistrato a 4 livelli
Tipo di protezione:	custodia in IP 65
Memory card:	il salvataggio dei dati e la valutazione delle analisi sono possibili mediante un PC
Sensore termico:	sensore semiconduttore regolato a laser a 1% di precisione
Acqua e aria:	(i sensori termici sono a potenziale separato)

---

### **Montaggio:**

- Il dispositivo di controllo deve essere installato in un luogo protetto dall'umidità.
- Collegare i componenti con l'AS Control Plus secondo lo schema dei morsetti.
- Sono previste adeguate misure di precauzione conformemente alle norme delle locali aziende di approvigionamento energetico.

# Nota per il controllo sull'efficienza energetica (modalità con canale a sfioro – modalità di risparmio)

L'idea più innovativa dell'AS Control Plus è il controllo termodipendente tra modalità canale a sfioro (chiamato anche funzionamento normale) e modalità di risparmio con il conseguente risparmio energetico.

## 1. Modalità canale a sfioro

Nella cosiddetta modalità canale a sfioro (funzionamento normale) l'acqua viene fatta circolare tramite il canale a sfioro → vasca di compenso → pompa → piscina → canale a sfioro. Ciò offre un'idraulica ottimale, perché l'acqua in eccesso viene scaricata mediante il canale a sfioro. In caso di elevata temperatura dell'acqua e di bassa temperatura dell'aria, si formano comunque elevate perdite di calore (evaporazione, convezione). In modalità balneare (copertura per piscina aperta), per motivi idraulici la circolazione della vasca deve sempre essere impostata in funzione tramite il canale a sfioro.

## 2. Modalità di risparmio

Nella cosiddetta modalità di risparmio l'acqua viene direttamente aspirata dalla vasca (per esempio mediante uno o più scarichi, come tramite delle bocchette di fondo oppure dispositivi di aspirazione).

**Vasca → pompa → vasca.** In questo modo l'acqua non trabocca più nel canale. E la perdita di calore viene notevolmente ridotta. La modalità di risparmio è adatta soprattutto per i periodi più freddi e per le fasi di riscaldamento di piscine. Per motivi idraulici e di sicurezza (cfr. paragrafo successivo), durante la modalità balneare per motivi idraulici, la circolazione della vasca deve sempre essere impostata in funzione tramite il canale a sfioro.

### Esclusione di responsabilità:

Noi non ci assumiamo nessun tipo di responsabilità per tutto ciò che concerne un'aspirazione corretta, dal punto di vista della sicurezza. La corretta realizzazione dei dispositivi di aspirazione è di responsabilità della ditta installatrice. Per quanto riguarda un'aspirazione sicura devono essere eseguite le relative norme nazionali. In mancanza di norme, noi consigliamo di utilizzare sempre dei dispositivi di aspirazione con raccolta di capelli, nonché di installare almeno 2 punti di aspirazione distanti tra di loro 1,5 m. La velocità di aspirazione di questi punti deve essere inferiore a 1,2 m/s. L'ideale sarebbe un'installazione con dispositivi di aspirazione in punti non raggiungibili dal bagnante.

**Attenzione:** L'errato posizionamento dei dispositivi di aspirazione può causare incidenti mortali.

## Pompa disattivata

Quando la pompa è disattivata e/o vi è una caduta di alimentazione, la valvola si trova sulla modalità di risparmio (aspirazione direttamente dalla vasca). In questo modo viene impedito uno svuotamento della vasca. L'acqua della vasca non potrà essere respinta nella vasca di compenso, attraverso la condotta degli ugelli, quale proveniente dal filtro. Ciò causerebbe delle perdite d'acqua, se il livello dell'acqua nella vasca di compenso salisse oltre il limite, fino al trabocco dalla cisterna. Per maggiore sicurezza noi consigliamo l'installazione di una valvola di ritegno nella condotta degli ugelli, nonché il funzionamento con attivazione forzata (quinta sonda) nella vasca di compenso.

### Esclusione di responsabilità:

Noi non ci assumiamo nessun tipo di responsabilità o carico di eventuali costi subiti per perdite di acqua dovute a malfunzionamenti e/o a manipolazioni errate dell'AS Control Plus e/o delle valvole besgo.

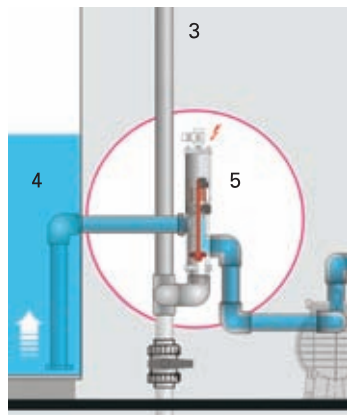

Modalità canale a sfioro

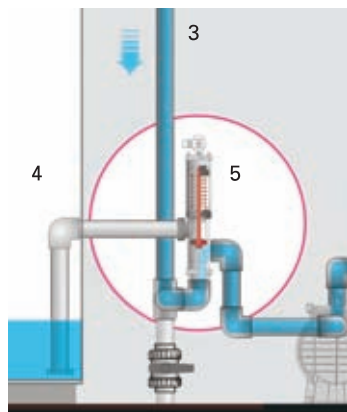

Modalità di risparmio

## Modalità canale a sfiore (modalità normale)

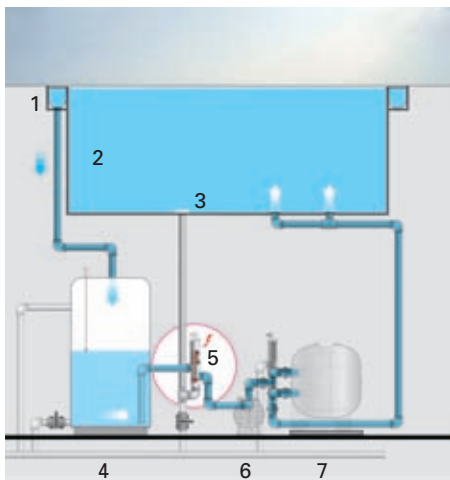

- 1 canale a sfiore
- 2 vasca piscina
- 3 scarico tramite bocchette di fondo

## Modalità di risparmio

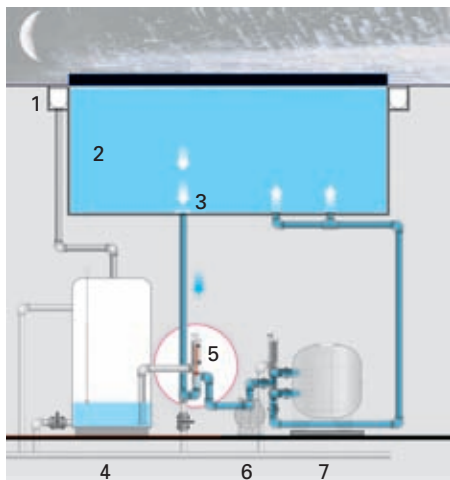

- 4 vasca di compenso
- 5 besgo, valvola a 3 vie
- 6 pompa di filtraggio
- 7 filtro

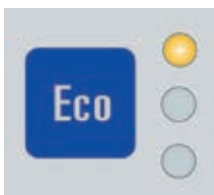

### Tasto di comando Eco:

Vi sono 3 possibilità a disposizione:

#### 1. Automatico:

In questa posizione viene stabilito dipendentemente dalla temperatura dell'acqua e dell'aria se l'aspirazione avverrà direttamente dalla vasca (modalità di risparmio) o mediante la vasca di compenso (modalità canale a sfiore). Il sistema andrà in modalità canale a sfiore non appena la copertura verrà aperta. (i fincorsa della copertura dovranno essere accoppiati sui morsetti 71/72).

#### 2. Scarico di fondo (modalità di risparmio):

La valvola besgo si trova sempre in modalità di risparmio e aspira l'acqua direttamente dalla propria vasca dipendentemente dalla temperatura e indipendentemente dallo stato aperto o chiuso della copertura per piscina.

#### 3. Vasca di compenso (modalità con canale a sfiore):

La piscina viene fatta funzionare sempre attraverso il canale a sfiore, indipendentemente dalla temperatura e dallo stato aperto chiuso della copertura per piscina..

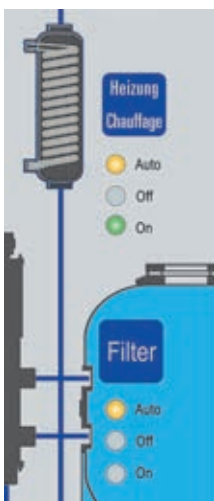

### Tasto di comando riscaldamento:

Auto : la modalità funzionamento di riscaldamento funziona secondo i parametri immessi.

Off : la modalità funzionamento di filtraggio è disattivata..

On : se questa spia si accende, significa che il riscaldamento è in funzione. La temperatura nominale non è ancora stata raggiunta.

### Tasto di comando filtro:

Auto : la modalità funzionamento di filtraggio funziona secondo i tempi di filtraggio immessi.

Off : la modalità funzionamento di filtraggio è disattivata.

On : la modalità funzionamento di filtraggio è permanentemente in funzione.

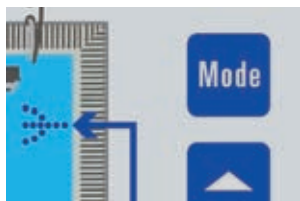

## Premendo il tasto MODE si passa ai livelli del menu:

Nello schema del menu le funzioni supplementari sono contraddistinte con il segno →.

### MENU LINGUA: (impostazione base: tedesco)

Premendo il tasto OK e utilizzando poi i tasti freccia è possibile scegliere tra la lingua tedesco, francese, italiano, inglese e spagnolo.

### MENU POMPA DI FILTRAGGIO:

#### PROTEZIONE CONTRO LE SOVRACORRENTI

(impostazione di fabbrica: OFF)

Premendo il tasto OK si passa alla protezione contro le sovracorrenti; in seguito è possibile scegliere con il tasto OK se la protezione contro le sovracorrenti deve essere attivata o disattivata. Se la protezione contro le sovracorrenti è attivata, premendo il tasto OK viene rilevata la corrente del motore, la quale viene memorizzata per la pompa di filtraggio collegata. La corrente deve essere nuovamente rilevata, se all'AS Control Plus viene collegata un'altra pompa di filtraggio. Premendo il tasto MODE è possibile interrompere il processo di rilevamento della corrente. Una volta rilevata la corrente del motore, mediante l'impostazione della tolleranza è possibile scegliere, a partire da quale percentuale di sovracorrente il salvamotore elettronico debba scattare e la pompa di filtraggio debba disattivarsi (normalmente la tolleranza è impostata su 15 %). La pompa viene immediatamente disattivata se si apre il contatto della protezione dell'avvolgimento.

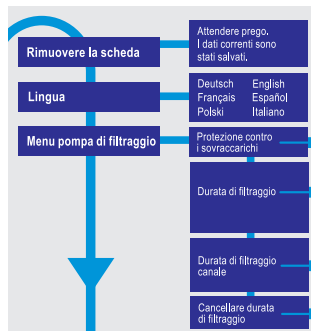

### TEMPI DI FILTRAGGIO (impostazione di fabbrica: dalle ore 08:00 alle ore 20:00)

Premendo il tasto OK si ha la possibilità di impostare fino a sette tempi di filtraggio giornalieri.

### TEMPI DI FILTRAGGIO CANALE A SFIORO

(impostazione di fabbrica: dalle ore 08:00 alle ore 09:00)

Premendo il tasto OK è possibile impostare fino a cinque tempi di filtraggio giornalieri, con i quali l'acqua viene condotta attraverso il canale a sfioro. Questi sono necessari, perché il livello dell'acqua è monitorato solamente nella vasca di compenso e non nella vasca di piscina.

**Attenzione:** è necessaria una circolazione dell'acqua attraverso il canale a sfioro da 30 a 60 minuti ogni giorno. Solo così il livello dell'acqua viene controllato e corretto (il controllo avviene nella vasca di compenso).

Inoltre, attraverso il tempo immesso per una circolazione tramite il canale a sfioro, viene ripristinata l'idraulica corretta (scarico dell'acqua in eccesso mediante il canale a sfioro) e quindi viene garantito il corretto flusso nella vasca. Nel caso d'impianti pubblici, consigliamo di attivare la modalità circolazione tramite canale a sfioro 1-2 ore prima dell'inizio della modalità balneare, per garantire l'idraulica corretta.

### Attenzione (esclusione di responsabilità)

Noi non ci assumiamo nessun tipo di responsabilità per danni dovuti ad un livello dell'acqua troppo basso (per esempio, bruciatura di una copertura solare per piscina).

### CANCELLAZIONE DEI TEMPI DI FILTRAGGIO:

Premendo il tasto OK è possibile cancellare tutti i tempi di filtraggio. Verrà richiesto un'altra volta se si desidera veramente cancellare questi tempi; premere il tasto OK per confermare definitivamente.

### MENU RISCALDAMENTO:

#### VALORE NOMINALE (impostazione di fabbrica: 25 °C)

Premendo il tasto OK e utilizzando i tasti freccia è possibile scegliere il valore nominale della temperatura dell'acqua della piscina da 1 °C e 40 °C.

Shortcut: Premere il tasto riscaldamento 4 secondi per modificare la temperatura desiderata.



DISPOSITIVO DI MONITORAGGIO ANTIGELO (impostazione di fabbrica: OFF)

Premendo il tasto OK e utilizzando i tasti freccia è possibile attivare (ON) o disattivare (OFF) il dispositivo di monitoraggio antigelo. In caso di ON, premendo il tasto OK è possibile stabilire a partire da quale temperatura dell'aria (-50 / +20 °C) il dispositivo di monitoraggio antigelo attiva la pompa di filtraggio. L'isteresi impostabile (differenza termica tra ON e OFF) dà il comando di disattivazione. Inoltre, l'allarme di raccolta può essere collegato. Se è collegato un riscaldamento, è inoltre possibile stabilire a partire da quale temperatura della vasca il riscaldamento debba accendersi o spegnersi.

→ **ISTERESI** (impostazione di fabbrica: 0,5 °C)

Premendo il tasto OK e utilizzando i tasti freccia è possibile impostare l'isteresi tra 0,1 e 5 °C. Isteresi significa di quanti gradi il punto di spegnimento si trova dietro al punto di accensione.

→ **TEMPO DI RITARDO FILTRO** (impostazione di fabbrica: 3 min.)

Premendo il tasto OK e utilizzando i tasti freccia è possibile impostare il tempo di ritardo del filtro tra 1 e 200 minuti. Il tempo di ritardo è in grado di impedire un accumulo di calore nel riscaldamento in modo tale che dopo lo spegnimento del riscaldamento, la pompa di filtraggio continua a funzionare più a lungo del riscaldamento per il tempo impostato. Se per i morsetti 24/25 e/o 31-33 è stato impostato un tempo di ritardo, questo viene sommato al tempo di ritardo del filtro.

→ **TEMPO DI RITARDO MORSETTO 24/25** (impostazione di fabbrica: 0 min.)

Premendo il tasto OK e utilizzando i tasti freccia è possibile impostare il tempo di ritardo tra 1 e 200 minuti.

→ **TEMPO DI RITARDO MORSETTO 31-33** (impostazione di fabbrica: 0 min.)

Premendo il tasto OK e utilizzando i tasti freccia è possibile impostare il tempo di ritardo tra 1 e 200 minuti.

→ **PRIORITÀ RISCALDAMENTO** (impostazione di fabbrica: OFF)

Il riscaldamento può attivare la pompa di filtraggio anche al di fuori dei tempi di filtraggio. Premendo il tasto OK e utilizzando i tasti freccia è possibile disattivare la priorità riscaldamento oppure è possibile impostare la differenza termica tra 1 e 10 °C per la priorità riscaldamento.



### MENU CONTROLAVAGGIO: TESTARE IL CONTROLAVAGGIO:

Premendo il tasto OK viene attivato manualmente un ciclo di controlavaggio. Il processo di controlavaggio viene visualizzato sul display con le condizioni di funzionamento e i tempi.

Shortcut: Premere il tasto filtro 4 secondi per attivare il controlavaggio.

**CONTROLAVAGGIO:** (impostazione di fabbrica: venerdì)

Premendo il tasto OK e utilizzando i tasti freccia è possibile disattivare completamente il controlavaggio oppure scegliere i giorni settimanali per il controlavaggio oppure impostare gli intervalli del controlavaggio in giorni tra 1 e 30 giorni.

**CONTROLAVAGGIO MEDIANTE:** (impostazione di fabbrica: vasca di compenso)

Premendo il tasto OK e utilizzando i tasti freccia è possibile scegliere se il controlavaggio debba avvenire mediante la vasca di compenso oppure mediante lo scarico di fondo.

→ **RITARDO CANALE A SFIORO:** (impostazione di fabbrica: 30 min.)

Dopo ogni controlavaggio avviene un'attivazione forzata mediante il canale a sfioro. In questo modo si fa sì che l'acqua scorra attraverso il canale a sfioro. Il tempo è impostabile da **0 a 200 minuti**.

**TEMPO DI AVVIAMENTO:** (impostazione di fabbrica: ore 10:00)

Premendo il tasto OK è possibile impostare il momento dell'avviamento del controlavaggio.

**DURATA** (impostazione di fabbrica: 4 min.)

Premendo il tasto OK e utilizzando i tasti freccia è possibile impostare la durata del controlavaggio tra 1 e 30 minuti.

**PAUSA** (impostazione di fabbrica: 20 sec.)

Premendo il tasto OK è possibile scegliere se si desidera avere una pausa tra le singole fasi. Mediante i tasti freccia è possibile impostare la durata della pausa tra 1 e 200 secondi.

**RISCIACQUO** (impostazione di fabbrica: OFF)

Premendo il pulsante OK potete attivare o deactivated con i tasti «freccia» il risciacquo o il compressore. La durata del risciacquo può essere programmato tra 1 e 200 secondi. Alla selezione compressore si può collegare al posto di una valvola anche un compressore che si attiva con il controlavaggio. (tempo di pausa = tempo d'anticipo) Il compressore viene attivato anche per il programma a sfioro.



## MENU VASCA DI COMPENSO:

### SCARICO DI FONDO, IN CASO DI PROTEZIONE CONTRO IL FUNZIONAMENTO A SECCO (impostazione di fabbrica: OFF)

Per evitare la disattivazione della pompa di filtraggio, la valvola besgo commuta sull'aspirazione mediante lo scarico di fondo. Premendo il tasto OK è possibile attivare (ON) o disattivare (OFF) lo scarico di fondo in caso di protezione contro il funzionamento a secco.

#### → RABBOCCO (impostazione di fabbrica: 90 min.)

Premendo il tasto OK è possibile scegliere se il rabbocco con l'acqua fresca debba avvenire mediante un controllo temporizzato oppure se il rabbocco debba essere attivato (ON) o disattivato (OFF). Se il rabbocco è temporizzato, è possibile impostare il suo limite temporale tra 1 e 200 minuti. Vi è un errore nel sistema di rabbocco se il limite temporale è trascorso e il livello dell'acqua non è all'altezza preimpostata. Il rabbocco si disattiva e il relè di allarme di raccolta si chiude (è previsto per inviare un segnale di avviso a un successivo sistema di allarme).

#### → CONTROLAVAGGIO, IN CASO DI ATTIVAZIONE FORZATA (ZE)

(impostazione di fabbrica: OFF)

Qui è possibile stabilire che in caso di attivazione forzata avvenga un controlavaggio automatico. In questo modo s'impedisce che troppa acqua trabocchi inutilmente la vasca di compenso. In questo modo l'acqua viene riutilizzata efficacemente per un controlavaggio. Il controlavaggio può essere anche utile se, grazie ad una pioggia abbondante, la modalità canale a sfioro viene attivata (attivazione forzata), con conseguente perdita indesiderata di energia. Il tempo di ritardo per il controlavaggio è tra 1 e 200 minuti.

#### → ALLARME DI RACCOLTA, PROTEZIONE CONTRO IL FUNZIONAMENTO A SECCO

(impostazione di fabbrica: OFF)

Premendo il tasto OK è possibile attivare (ON) o disattivare (OFF) l'allarme di raccolta in caso di protezione contro il funzionamento a secco. Se l'allarme di raccolta è stato attivato, è possibile impostare un ritardo dell'allarme tra 0 e 200 minuti. Trascorso questo tempo il relè di allarme di raccolta si chiude e sul display blu compare anche un messaggio di testo.

#### → ALLARME DI RACCOLTA ATTIVAZIONE FORZATA (ZE) (impostazione di fabbrica: OFF)

Premendo il tasto OK è possibile attivare (ON) o disattivare (OFF) l'allarme di raccolta in caso di attivazione forzata. Se l'allarme di raccolta è stato attivato, è possibile impostare un ritardo dell'allarme tra 0 e 200 minuti. Trascorso questo tempo il relè di allarme di raccolta si chiude e sul display blu compare anche un messaggio di testo.



## MENU PROGRAMMA ECO:

### MODALITÀ PROGRAMMA ECO

(impostazione di fabbrica: temperatura nominale 20 °C, isteresi 1 °C)

→ Premendo il tasto OK è possibile stabilire se la modalità con canale a sfioro viene attivata con il raggiungimento di una temperatura esterna fissa oppure con una determinata differenza termica (temperatura esterna - temperatura dell'acqua).

**a) Temperatura nominale:** il sistema rimane nella modalità di risparmio (valvola a pistone senza corrente; aspirazione direttamente dalla vasca di piscina) fino a quando non è stata raggiunta la temperatura nominale (aria) impostata. Solo con il superamento della temperatura nominale la valvola a pistone passa alla modalità con canale a sfioro. Intervallo d'impostazione da 5 °C fino a 40 °C. In caso esistesse una copertura solare per piscina, consigliamo la modalità con temperatura nominale. La temperatura nominale non deve essere superiore a 20 °C. In caso di temperatura dell'aria (all'ombra) di 20 °C e di una copertura solare per piscina, si raggiunge un considerevole guadagno di energia che si accumula durante la modalità di risparmio (ECO) sotto la copertura per piscina. Sotto la copertura solare possono svilupparsi temperature di 50° C e oltre. Questo accumulo di calore deve essere scaricato mediante il canale a sfioro.

**b) Differenza termica:** è possibile impostare una differenza termica da +10 °C fino a -10 °C. Se viene impostata una differenza termica per esempio di +2 °C, la valvola a pistone passa alla modalità con canale a sfioro nel caso in cui la temperatura dell'aria è maggiore a quella dell'acqua di 2° C. In caso d'impostazione su -2 °C la valvola besgo si attiva nel caso in cui la temperatura dell'aria è inferiore a quella dell'acqua di 2 °C.



### Attenzione: (esclusione di responsabilità)

Diversi produttori di vasche (poliestere, pellicola) limitano la loro responsabilità a temperature dell'acqua di 30 - 35 °C. Neanche noi riconosciamo eventuali danni al corpo della vasca o alle coperture che possono sorgere a causa dell'accumulo di calore.

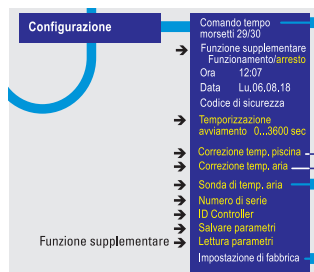

### MENU CONFIGURATION ::

#### CONTROLLO DEL TEMPO O VENTILAZIONE MORSETTO 29/30:

Premendo il tasto OK è possibile occupare il contatto a potenziale libero sui morsetti 29 e 30 secondo lo schema dei morsetti con un intervallo temporale da 1 a 30 giorni, oppure con un programma temporizzato settimanale. È possibile scegliere fino a 9 tempi di commutazione tra le ore 00:00 e le ore 23:59. Il contatto può essere programmato nel modo, che si chiude solamente quando la pompa di filtrazione, dosaggio o il riscaldamento è in funzione. Les périodes de commutation peuvent être annulées et entrées de nouveau.

Nella funzione ventilazione si può ventilare il filtro prima del controlavaggio con una elettrovalvola.

**FUNZIONE SUPPLEMENTARE:** premendo il tasto OK è possibile nascondere le informazioni supplementari dal menu d'impostazione. Queste non saranno poi più accessibili all'utilizzatore. Le informazioni supplementari restano memorizzate nelle impostazioni e sono attive, anche se non siano visibili nel menu.

**ORARIO:** premendo il tasto OK e utilizzando i tasti freccia è possibile impostare l'ora attuale. Questa rimane memorizzata anche dopo lo spegnimento dell'AS Control Plus, grazie alla batteria di sostegno incorporata del tipo CR2032.

**DATA:** premendo il tasto OK e utilizzando i tasti freccia è possibile impostare la data attuale. Questa rimane memorizzata anche dopo lo spegnimento dell'AS Control Plus, grazie alla batteria di sostegno incorporata del tipo CR2032.

**CODICE DI SICUREZZA:** (impostazione di fabbrica 0.0.0.0)

L'accesso nel menu è solo possibile con un codice di sicurezza.

0.0.0.0 = senza protezione

#### → AVVIAMENTO RITARDATO: (impostazione di fabbrica: 10 sec.)

Premendo il tasto OK è possibile impostare il ritardo dell'avviamento tra 0 e 3600 secondi. Il ritardo dell'avviamento viene quindi sempre attivato quando l'AS Control Plus viene collegato all'alimentazione della tensione oppure in caso di riaccensione dopo una caduta dell'alimentazione oppure in caso di riaccensione della pompa di filtraggio. Per tutta la durata del ritardo dell'avviamento le uscite RISCALDAMENTO, DOSAGGIO e ATTIVAZIONE FORZATA, sono bloccate.

#### → CORREZIONE TEMPERATURA PISCINA: premendo il tasto OK e utilizzando i tasti freccia è possibile correggere di max. +10 °C fino a -10 °C la temperatura della piscina visualizzata sul display blu. Questa impostazione precisa è vantaggiosa se, per via della posizione del punto di misurazione di temperatura avviene uno spostamento di temperatura della piscina visualizzata.

#### → CORREZIONE TEMPERATURA ARIA: premendo il tasto OK e utilizzando i tasti freccia è possibile correggere di max. +10 °C fino a -10 °C la temperatura dell'aria visualizzata sul display blu. Questa impostazione precisa è vantaggiosa se per via della posizione del punto di misurazione di temperatura avviene uno spostamento di temperatura dell'aria visualizzata.

#### → SONDA DI TEMPERATURA ARIA: (impostazione di fabbrica: ON) Premendo il tasto OK l'indicazione della temperatura d'aria può essere attivata o disattivata.

#### → NUMERO DI SERIE: Premendo il tasto OK il numero di serie è visibile.

#### → ID CONTROLLER: Premendo il tasto OK viene visualizzato il ID controller.

#### → SALVARE PARAMETRI: Premendo il tasto OK tutti i parametri impostati vengono salvati sulla carta SD.

#### → LETTURA PARAMETRI: Premendo il tasto OK tutti i dati salvati sulla carta SD vengono letti e copiati sulla centralina.

IMPOSTAZIONE DI FABBRICA: premendo il tasto OK si passa al menu delle impostazioni di fabbrica. Confermando le domande ogni volta con OK, tutti i valori preimpostati dall'utilizzatore vengono ripristinati sulle impostazioni di fabbrica. Tutti i valori impostati vengono salvati in una memoria elettronica e rimangono memorizzati anche dopo una caduta di tensione. La data e l'ora vengono memorizzate mediante una batteria di sostegno. La durata della batteria è di circa 3 – 4 anni. La batteria è sostituibile senza l'uso di alcun attrezzo dopo aver rimosso le quattro viti della piastra frontale e aver aperto l'AS Control Plus.

## Informazioni importanti:

Morsetti n° 45/46: su questi due morsetti è possibile collegare un interruttore manuale 0-1. Azionando l'interruttore manuale la pompa di filtraggio viene attivata e il funzionamento avviene mediante il canale a sfioro. Il modo più appropriato è quello di montare questo interruttore vicino alla vasca.

Morsetti n° 52/53: questi morsetti possono essere utilizzati insieme ad un climatizzatore. In caso di contatto chiuso avviene un'attivazione forzata mediante lo scarico di fondo.

**Morsetti n° 71/72:** questi morsetti possono essere accoppiati con la copertura per piscina. In caso di contatto chiuso, il controllo ECO (se si trova su «Automatico») decide se l'acqua debba essere scaricata attraverso lo scarico di fondo oppure attraverso la vasca di compenso.

I tempi di filtraggio impostati vengono mantenuti. Il contatto a potenziale libero del fincorsa della copertura per piscina deve azionarsi nel modo seguente: copertura sulla piscina = contatto del fincorsa chiuso.

### Priorità:

Il tempo di filtraggio del canale a sfioro ha sempre la priorità sulle altre azioni. Ciò significa che il dispositivo di controllo commuta sul funzionamento normale, anche se l'impianto si trova in modalità «scarico di fondo» (modalità di risparmio) e il tempo di filtraggio del canale a sfioro è attivato.

Allo stesso modo sono assegnate le priorità seguenti:

- > 1. tempo di filtraggio del canale a sfioro
- > 2. interruttore manuale (morsetti 45/46)
- > 3. Interruttore dell'impianto (automatico /scarico di fondo / vasca di compenso)
- > 4. fincorsa copertura per piscina (morsetti 71/72)
- > 5. programma ECO (temperatura nominale/differenziale)

### Controllo gelo:

Il riscaldamento nella funzione «controllo gelo» può solo essere attivato se la pompa di circolazione viene attivata tramite temperatura d'aria.

### L'isteresi:

Esempio:

Temperatura nominale su 28 °C / isteresi 1 °C / temperatura reale 20 °C

Nell'esempio qui sopra il riscaldamento riscalda fino a 28 °C e dopo si spegne. Esso si riaccende solo quando l'acqua ha una temperatura inferiore a 27 °C. In questo modo si assicura che la temperatura può oscillare solamente tra 27 °C e 28 °C.

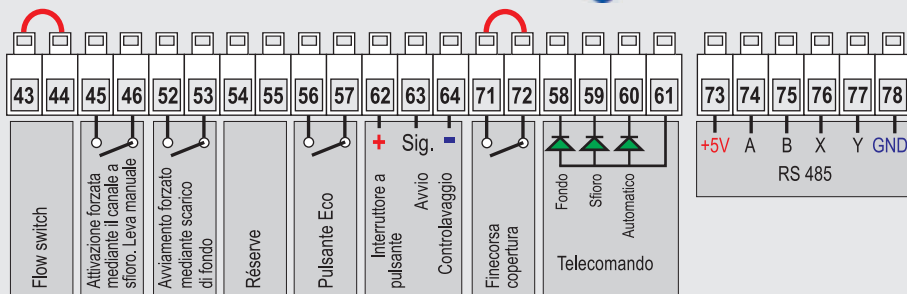

 Ponte di presso l'impianto consegna

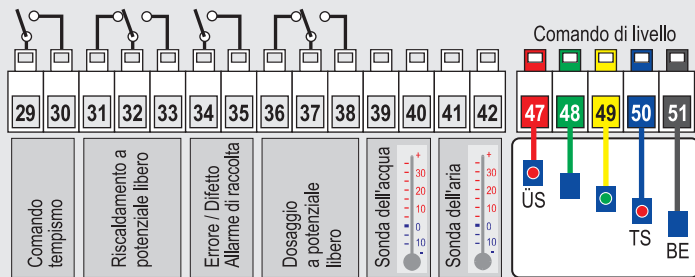
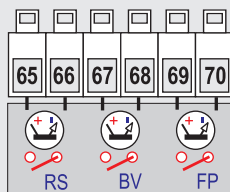

Vasca di compenso

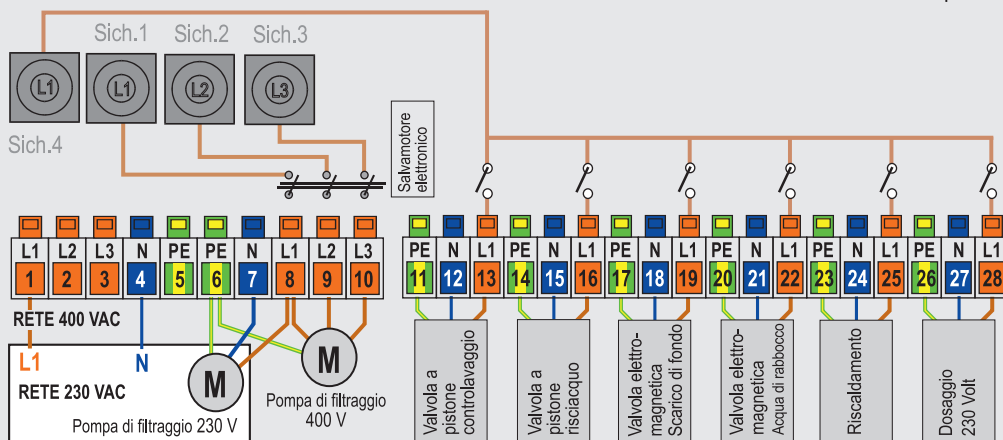

**Attenzione!** Si può essere collegato solo una pompa filtro (230 VAC o 400 VAC).

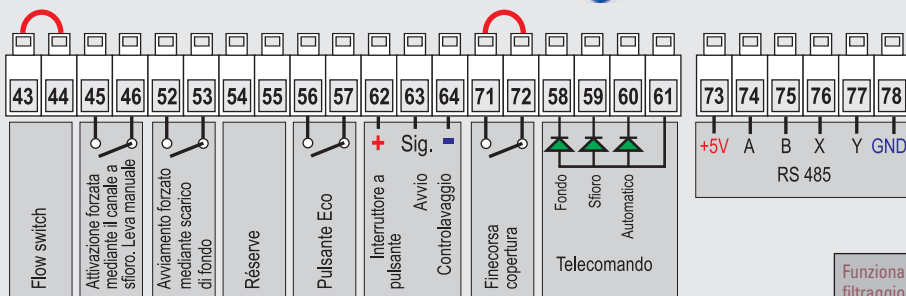

Ponte di presso l'impianto consegna

## con Speck Badu Prime

Art. No 034110

## con Speck Badu Delta

Art. No 034113

## con Speck Badu Profi

Art. No 034101

## con Speck Badu Alpha

Art. No 034112

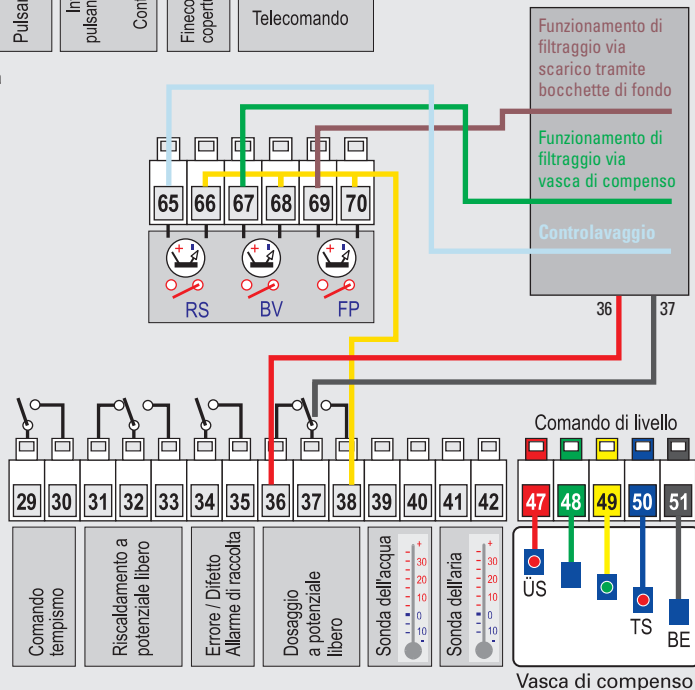

Vasca di compenso

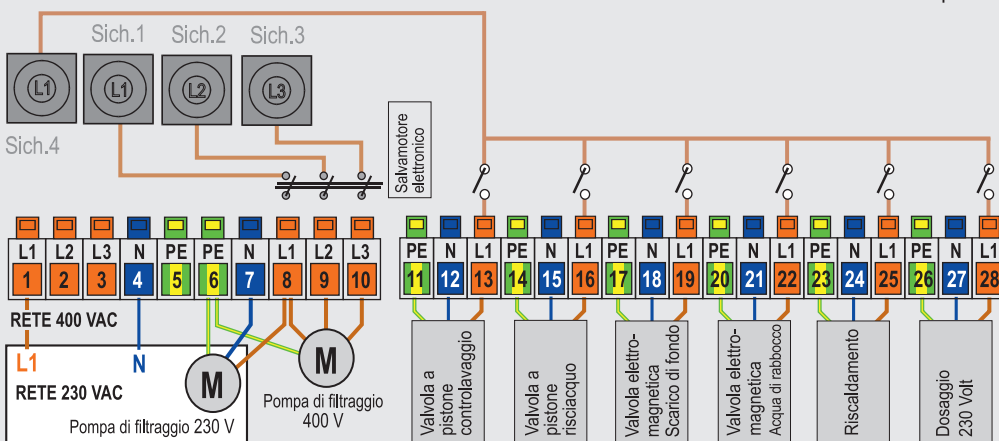

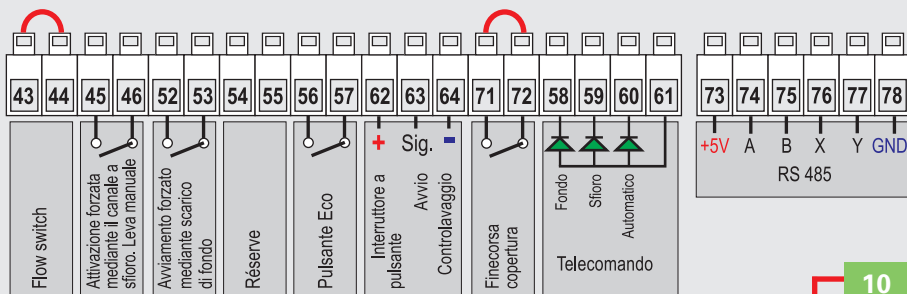

 Ponte di presso l'impianto consegna

## con pompa Pentair IntelliFlow VSD e controllo IntelliComm II

Art. No 034001  
Art. No 034006

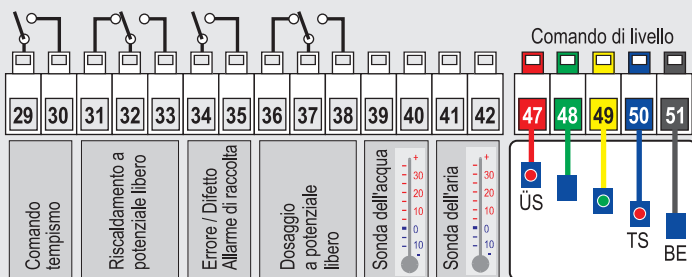
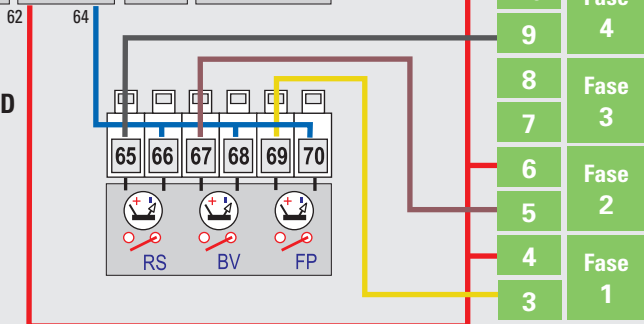

Vasca di compenso

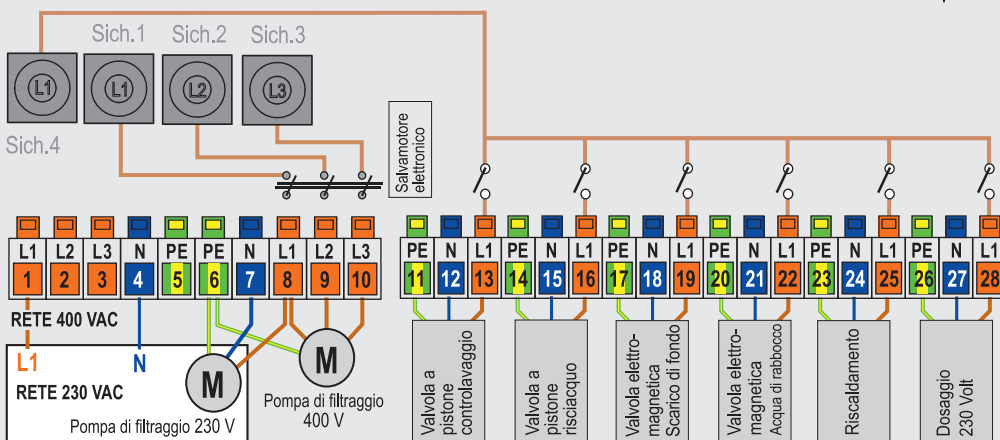

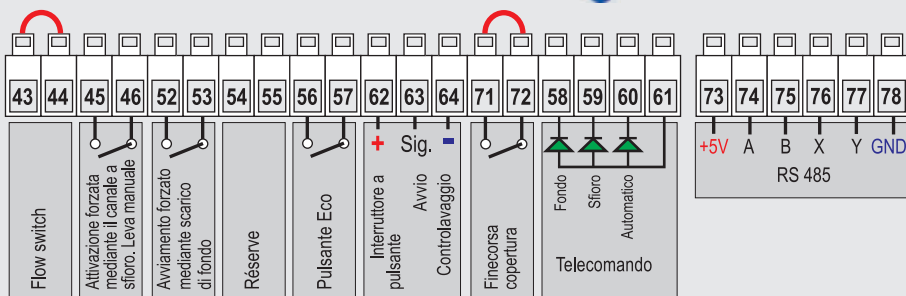

Ponte di presso l'impianto consegna

## con pompa UWE EO PM

Art. No 037000

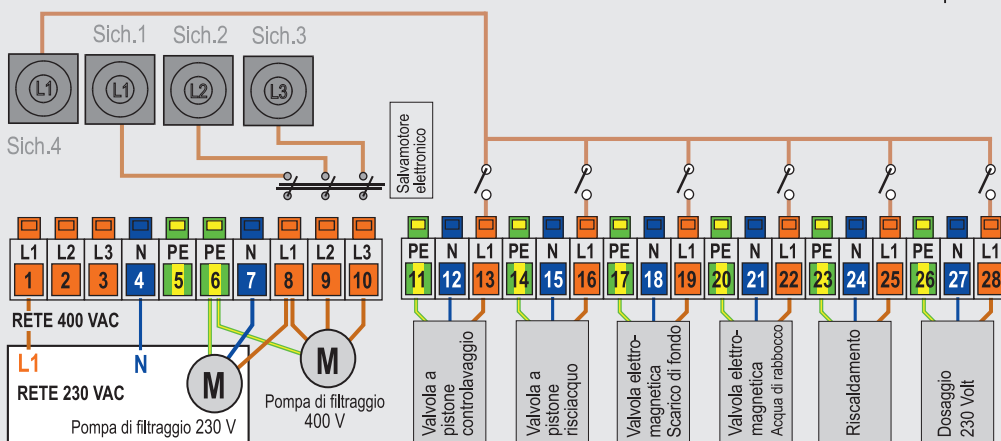
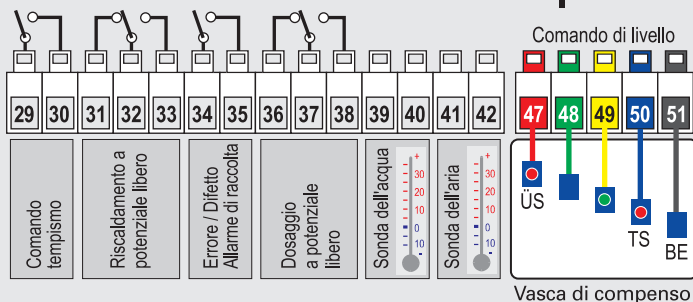
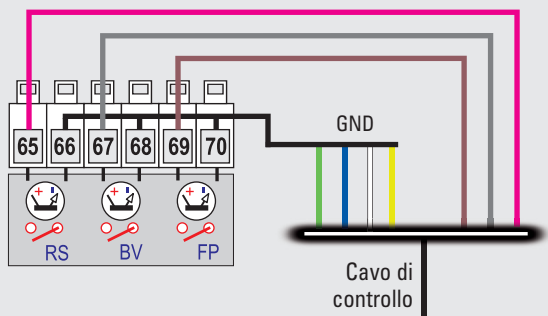

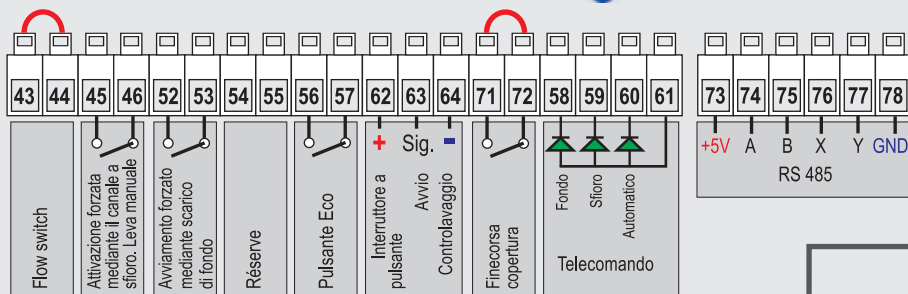

Ponte di presso l'impianto consegna

## con convertitore frequenza AS (ATV 212)

Art. No. 036120 - 036129

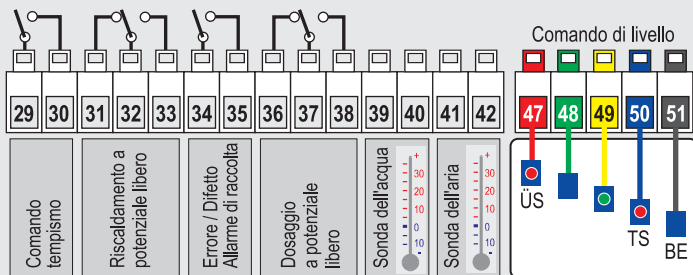
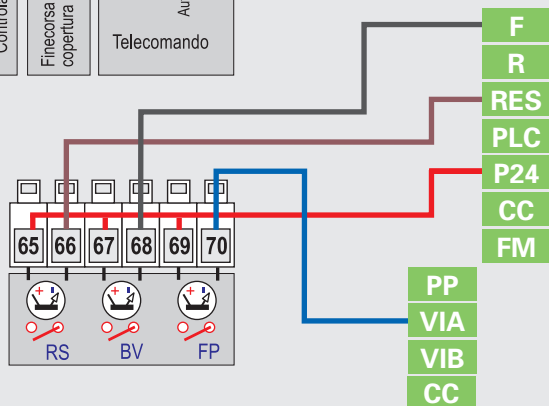

Vasca di compenso

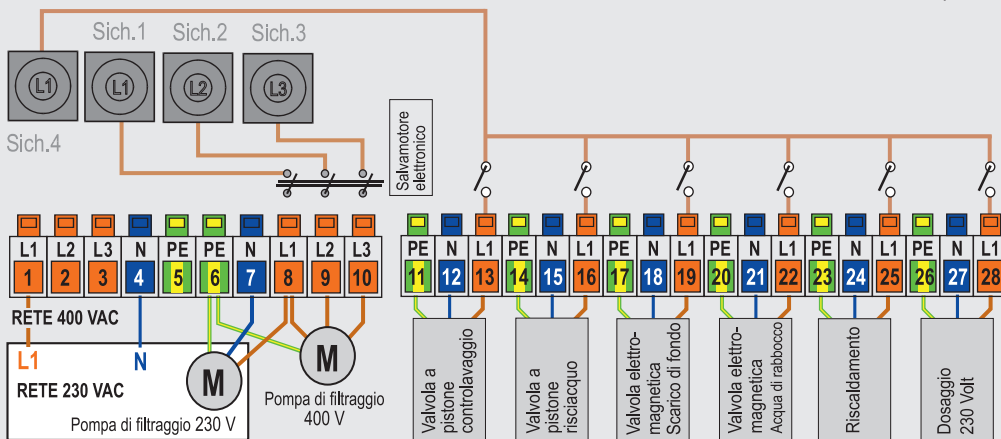

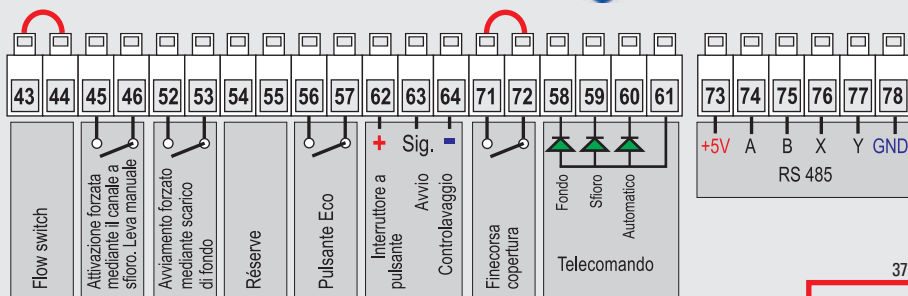

Ponte di presso l'impianto consegna

## con convertitore frequenza Invertec Optidrive E2

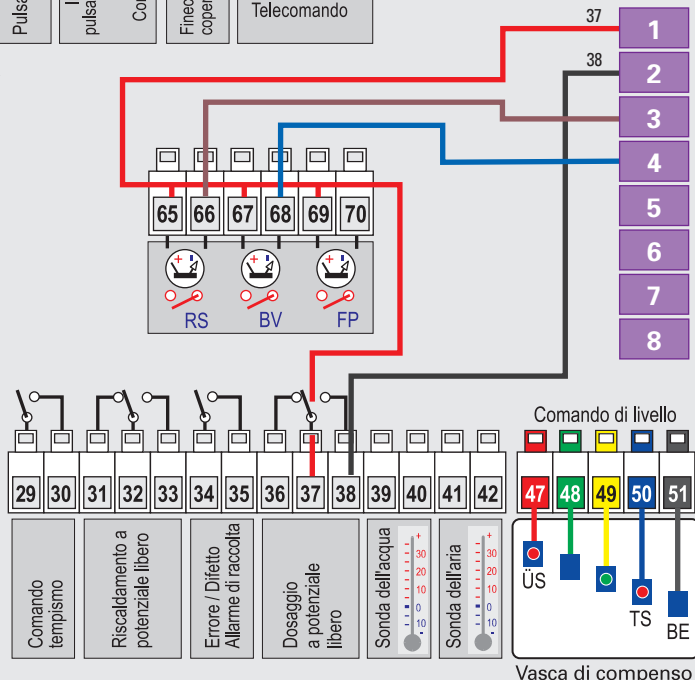

Vasca di compenso

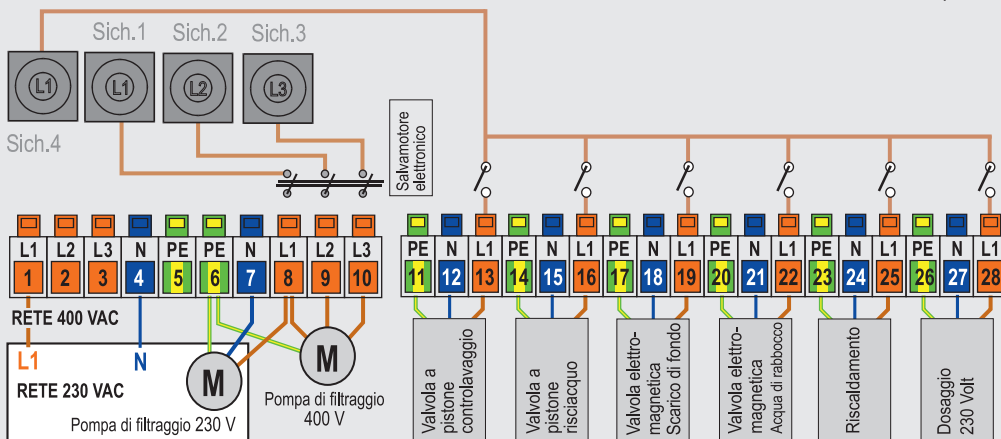



# Schema del menu con

## → funzione supplementare

