

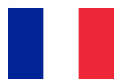

SPACE

SWIMMING POOL AI. CLOUD EXPERT

Mode d'emploi



Section 1 guide utilisateur

1.0	CLAVIER ET AFFICHAGE	3
2.0	MENUS	4
3.0	CONTRÔLE MANUEL.....	5
4.0	MODES DE FILTRATION	6
5.0	AUXILIAIRES	7
6.0	EAU ET TRAITEMENT	11
7.0	MAINTENANCE.....	12
8.0	CONFIGURATION	13
9.0	SPACE CLOUD	14
10.0	MODE DE CIRCULATION (SI VANNE D'ASPIRATION PRÉSENTE).....	14

Section 2 Guide de Programmation

4.1	Mode de Filtration.....	15
5.1	Auxiliaires	16
6.0	EAU ET TRAITEMENT	18
6.1	Niveau d'eau Eau.....	18
6.2	Régulation PH	22
6.3	Régulation ORP.....	23
6.4	Injection Rémanent	24
6.5	injection ACO.....	25
6.6	Sonde de Chlore Libre	26
7.0	MAINTENANCE.....	27
7.1	Outil Maintenance	
7.2	Calibration pH, Chlore Libre, Conductivité	
7.3	Remplacement Sondes	
8.0	CONFIGURATION.....	32
8.1	Données Piscine.....	32
8.2	Données Pompe.....	33
8.3	Données Filtre.....	35
8.4	Entrée	37
8.5	Réglages Usine	39
8.6	EQUIPEMENT	40
8.6.1	Couverture.....	40
8.6.2	NCC Nage à contre-courant.....	41
9.0	SPACE Cloud	42
10.0	MODE DE CIRCULATION (SI VANNE D'ASPIRATION PRÉSENTE).....	44
11.0	SCHÉMAS HYDRAULIQUES.....	46

1. Manipulations et réglages

RETROECLAIRAGE

Appuyez sur une touche pour allumer le rétroéclairage.

Celui-ci reste allumé 3 minutes.



1 2 : 4 6 : 0 1 0 1 / 0 6 / 2 0 1 4		
Vanne	:	Filtre
Pompe	:	0.00 Bar
ARRET	:	
Temp eau	:	28 °C
Niveau	:	Normal
pH	:	7.2 ↑
ORP	:	690mV ↓
MENU		



Navigation dans les menus SPACE

Appuyez sur la touche **MENU**.

Le **MENU SPACE** est affiché.

Utilisez les touches **HAUT** et **BAS** pour choisir le sous-menu (dans ce cas Contrôle Manuel), appuyez ensuite sur **SELECT** pour accéder à celui-ci.

L'appui répété sur **QUITTER** retourne à l'écran **SPACE** principal.



MENU SPACE	
>	Contrôle manuel
	Modes filtration
	Auxiliaires
	Eau et traitement
	Maintenance
	Configuration
SELECT	QUITTER



Retour à l'écran principal SPACE

À partir de n'importe quelle vue de menu :

Appuyez sur **QUITTER** pour retourner au niveau supérieur.

Chaque menu possède une temporisation d'environ 15 secondes avant de revenir au menu supérieur. Le retour à l'écran **SPACE** principal s'opérera au bout d'environ 1 minute.



MENU SPACE	
>	Contrôle manuel
	Modes filtration
	Auxiliaires
	Eau et traitement
	Maintenance
	Configuration
SELECT	QUITTER



2. Menus

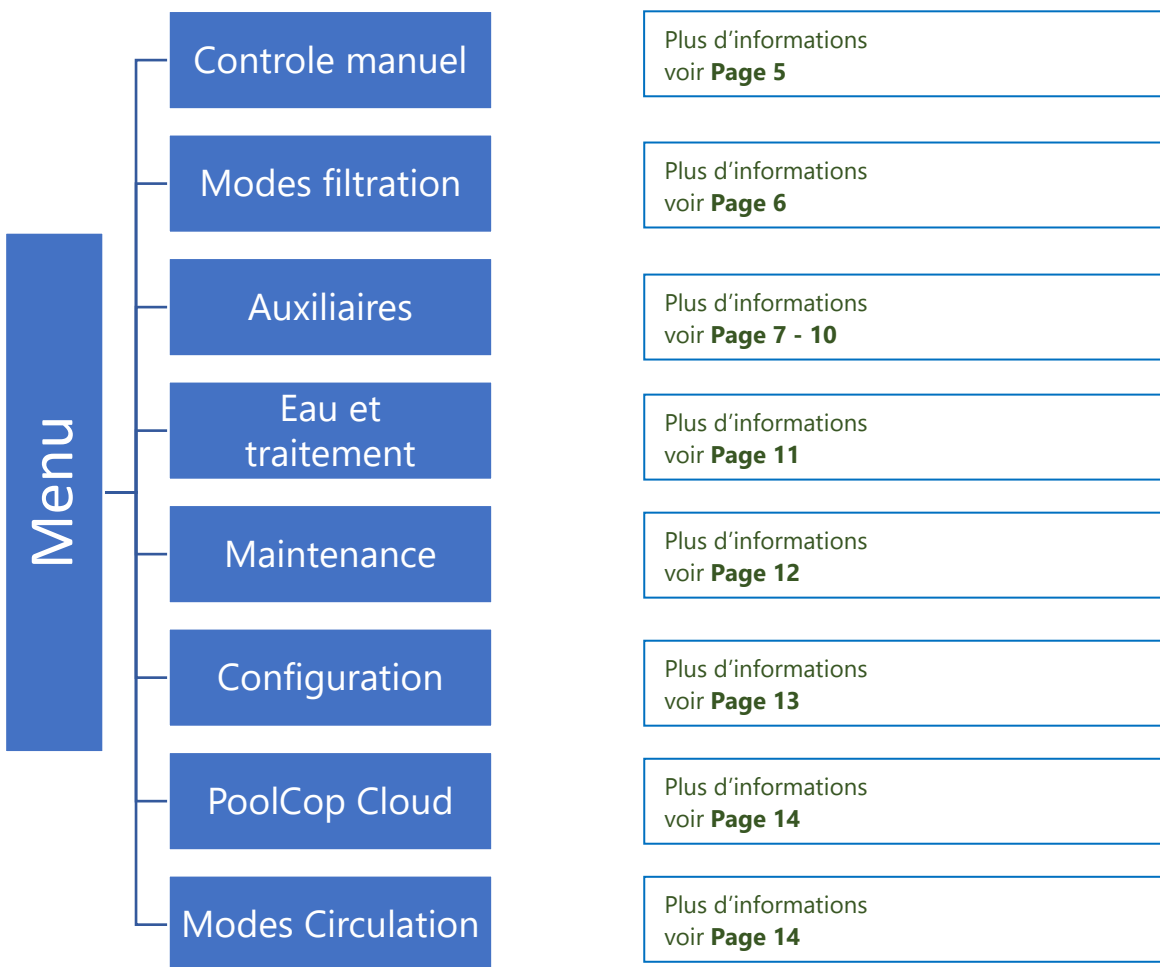

3. Contrôle manuel :

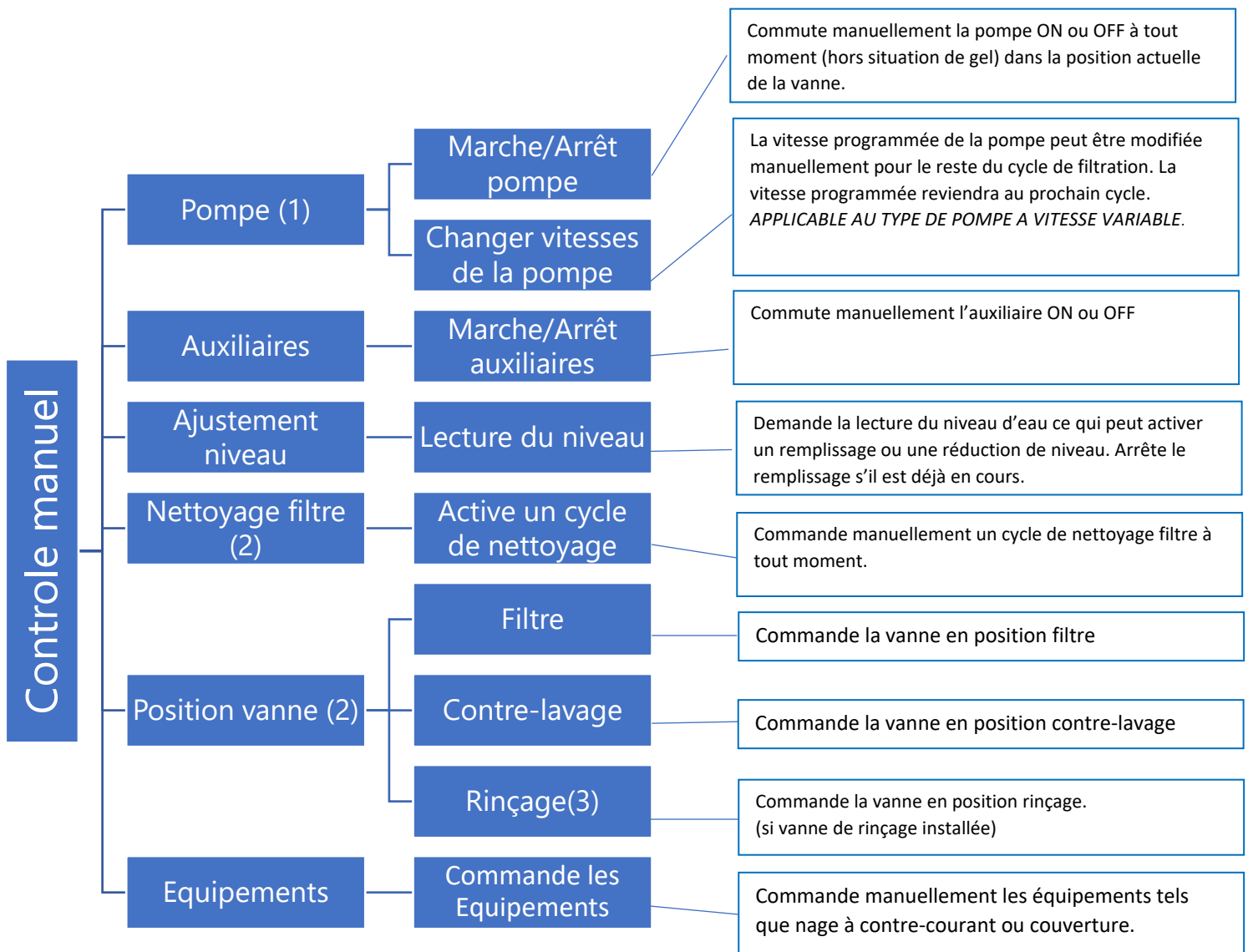

(1) Non disponible si la filtration est en mode **SS_POMPE**

(2) Non disponible si aucune vanne de nettoyage n'est configurée.

(3) Si une vanne de rinçage est configurée

4. Modes de filtration :

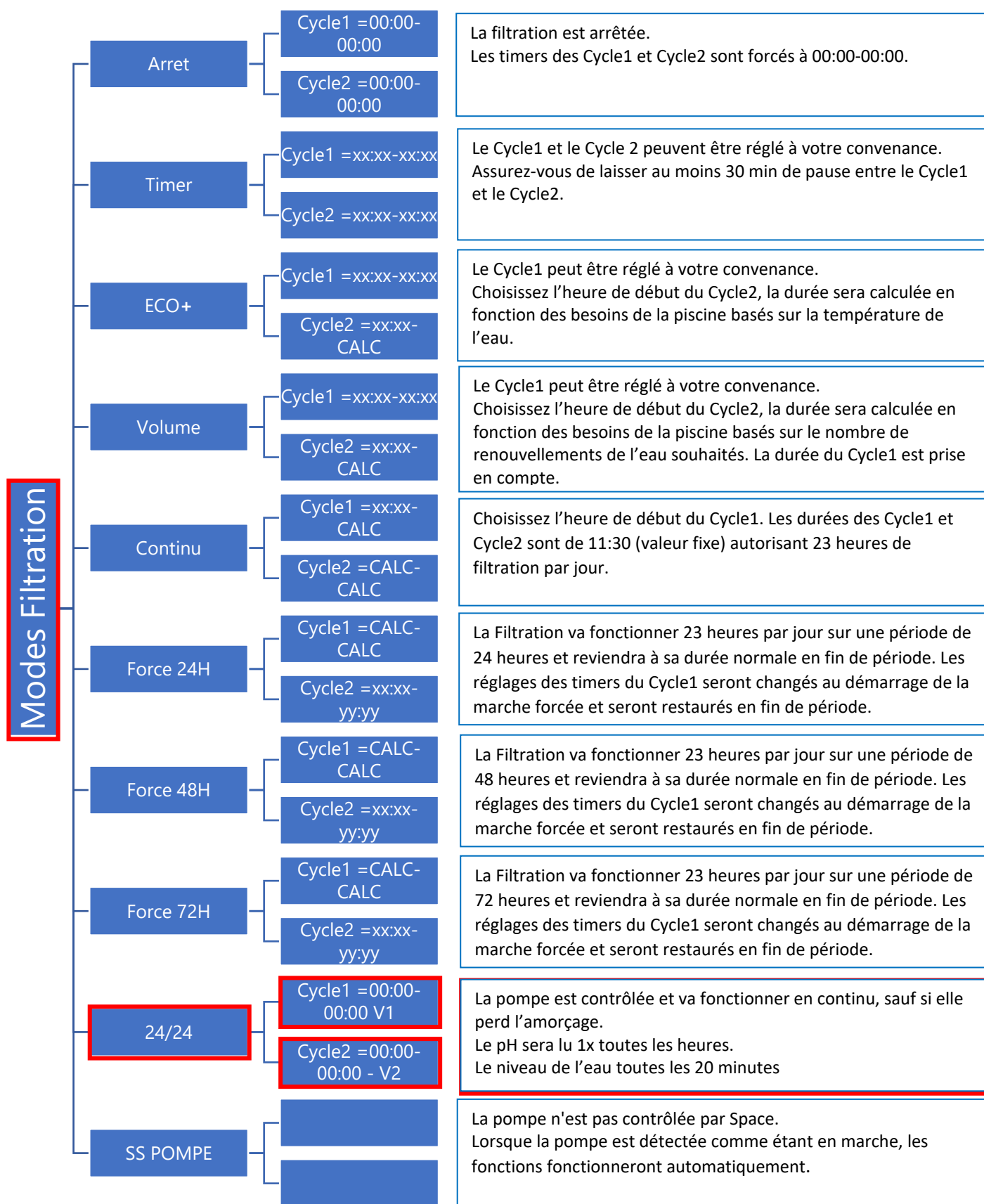

5.Auxiliaires :



Auxiliaires	PUMP	Id	Définir l'identifiant de la voie auxiliaire
		Mode	Définir le mode
		ON	Règle AUX 1 ON / HH:MM
	Aux 1	OFF/Dur	Règle AUX 1 OFF / HH:MM
		Asservi	L'auxiliaire asservi ne pourra être ON uniquement si la vanne est en position FILTRE et la pompe est amorcée.
		Jours sem	Règle l'AUX pour fonctionner le jour spécifié de la semaine.
		Ctrl vitesse	Si SPACE contrôle une pompe multi-vitesse, AUX 1 n'est pas disponible.
	Aux 2	Voir Aux1	Les paramètres AUX 2 sont identiques à AUX 1.
		Ctrl vitesse	Si SPACE contrôle une pompe multi-vitesse, AUX 2 n'est pas disponible (est réservé pour la vitesse 2)
	Aux 3	Voir Aux1	Les paramètres AUX 3 sont identiques à AUX 1.
		Ctrl vitesse	Si SPACE contrôle une pompe multi-vitesse, AUX 3 n'est pas disponible. (est réservé pour la vitesse 3)
	Aux 4	Voir Aux1	Les paramètres AUX 4 sont identiques à AUX 1.
		V.Aspiration	Si une vanne d'aspiration est configurée, AUX 4 n'est pas disponible. (est réservé pour la vanne Aspiration)
	Aux 5	Vanne Besgo	Voir, Configuration - Données filtre – (paramétrage contre-lavage)
Contre-lavage		(est réservé pour la vanne de Contre-lavage)	
Aux 6	Voir Aux1	Voir, Configuration – Régulation ORP	
	ORP	(est réservé pour la régulation ORP)	
Aux 7	Voir Aux 1	Voir, Configuration – Régulation pH	
	pH	(est réservé pour la régulation pH)	

SPACE DCCU - Auxiliaires (sorties)

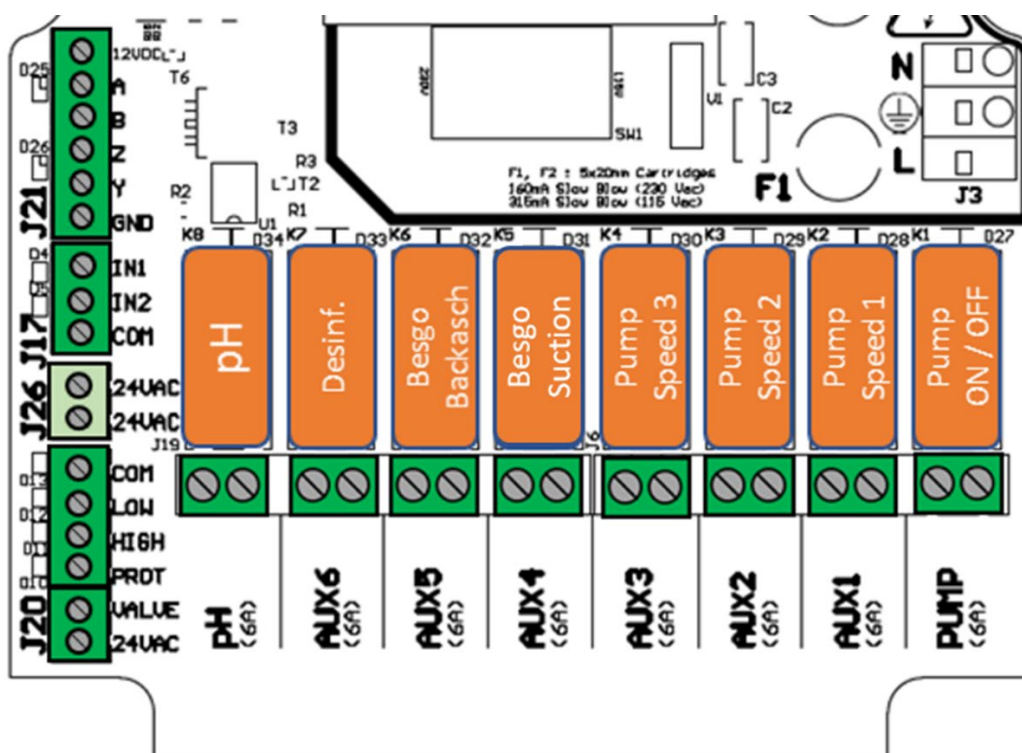

SPACE DCCU - sorties	Sortie	Fonction	Déclaration Par défaut	Commentaires
	Pump	Relais pompe	Pompe	Pompe mono Vitesse configurée par défaut. Si une pompe multi-vitesses est déclarée dans les réglages, les sorties Aux1, Aux2, Aux3 sont d'office affectées au contrôle des vitesses. Sinon, Aux 1, Aux2 et Aux3 sont libres d'utilisation.
	AUX1	Vitesse 1	Libre	
	AUX2	Vitesse 2	Libre	
	AUX3	Vitesse 3	Libre	
	AUX4	Besgo 3-voies Aspiration	Libre	Si une vanne d'aspiration est déclarée dans les réglages, elle est d'office affectée à Aux4. Sinon, Aux4 est libre d'utilisation.
	AUX5	Besgo 5-voies Contre-lavage	Lavage	Si une vanne de contre-lavage Besgo est déclarée dans les réglages, elle est d'office affectée à Aux5. Sinon, Aux5 est libre d'utilisation.
	AUX6	Désinfection	Désinfection (chlore)	Si la désinfection ORP est déclarée dans les réglages, le dosage est d'office affectée à Aux6. Sinon, Aux6 est libre d'utilisation.
AUX7	pH	pH Minus	AUX7 est réservé dans tous les cas au dosage pH.	

Auxiliaires Module d'extension :

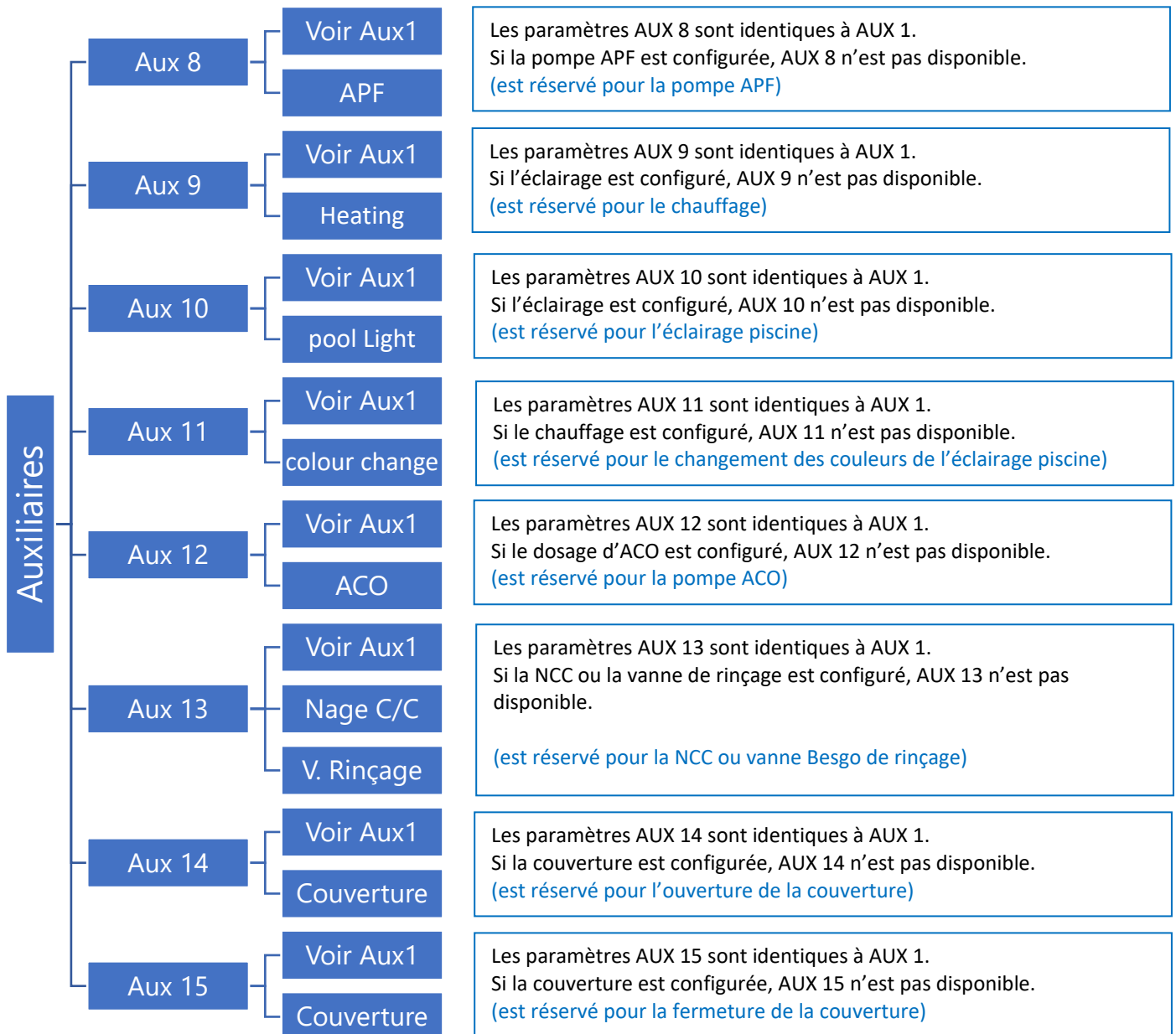

SPACE module d'extension AUX (Sorties)

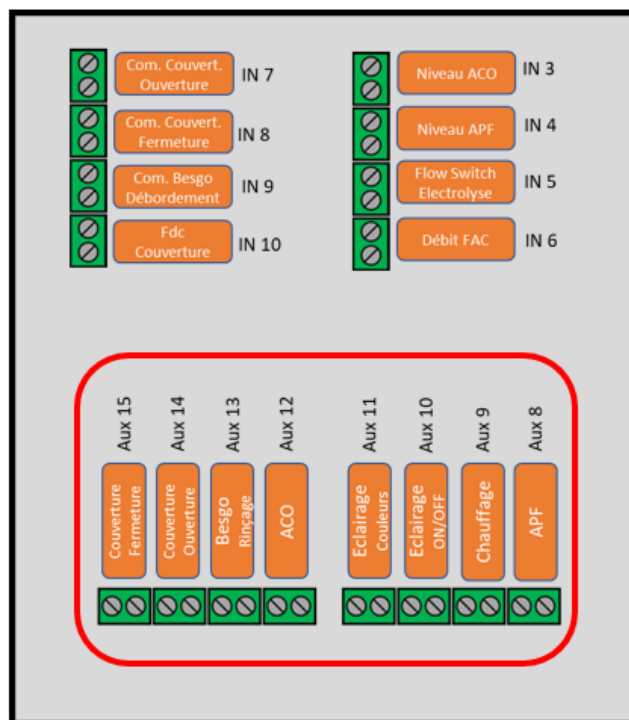

	<u>Sortie</u>	<u>Fontion</u>	<u>Déclaration Par défaut</u>	<u>Commentaire</u>
SPACE Extension Module	AUX8	Dosage APF	APF	Si le dosage APF est déclaré dans les réglages, il est d'office affecté à Aux8. Sinon, Aux8 est libre d'utilisation
	AUX9	Chauffage	Chauffage	Le chauffage peut être affecté à tout Aux disponible. Il sera affecté à Aux9 en réglage usine mais peut être réaffecté.
	AUX10	Eclairage	ON/OFF éclairage	L'éclairage peut être affecté à tout Aux disponible. Il sera affecté à Aux10 en réglage usine mais peut être réaffecté.
	AUX11	Eclairage	Changement Couleurs	Le changement de couleur peut être affecté à tout Aux disponible. Il sera affecté à Aux11 en réglage usine mais peut être réaffecté.
	AUX12	ACO	ACO	Si le dosage ACO est déclaré dans les réglages, il est d'office affecté à Aux12. Sinon Aux12 est libre d'utilisation.
	AUX13	Vanne Besgo 3-voies rinçage	Libre	Si une vanne de rinçage Besgo est déclarée dans les réglages, elle est d'office affectée à Aux13, auquel cas Aux13 ne peut plus être affecté pour gérer une nage à contre-courant. Sinon, Aux13 est libre d'utilisation.
	AUX14	Couv. piscine	Libre	
	AUX15	Couv. piscine	Libre	

6.Eau et traitement :

Visualisez et ajustez les différents paramètres de traitement et contrôle du niveau d'eau.

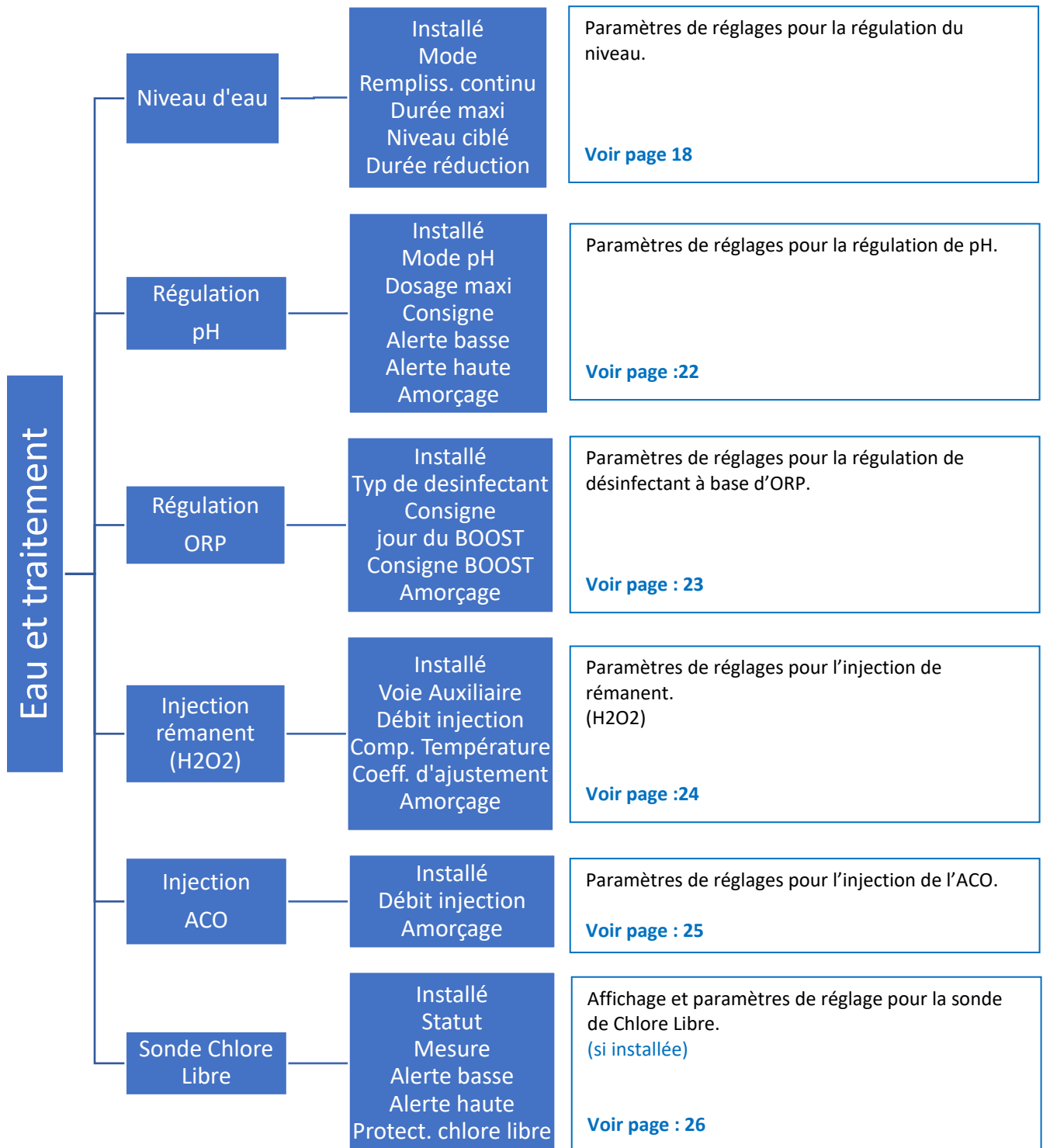

7.Maintenance :

Maintenance	Mode entretien	Active / désactive le mode entretien.
	Mesure pH	Mesure du pH
	Calibration pH	Calibration du pH
	Mesure FAC	Mesure du Chlore Libre disponible FAC
	Calibration FAC	Calibration du Chlore Libre disponible FAC (FAC = Chlore Libre Disponible).
	Calibration Conductivité	Calibration de la conductivité (si Space DA-Gen installé).
	Antigel air	Seuil de température d'air pour activation de la protection antigel.
	Arrêt traitement	Seuil de température d'eau pour arrêter le traitement.
	Calibration temp	Calibre la température de l'eau.

Pour une configuration plus facile et plus rapide, nous vous recommandons de la faire sur pro.dryden-space.com

8. Configuration :

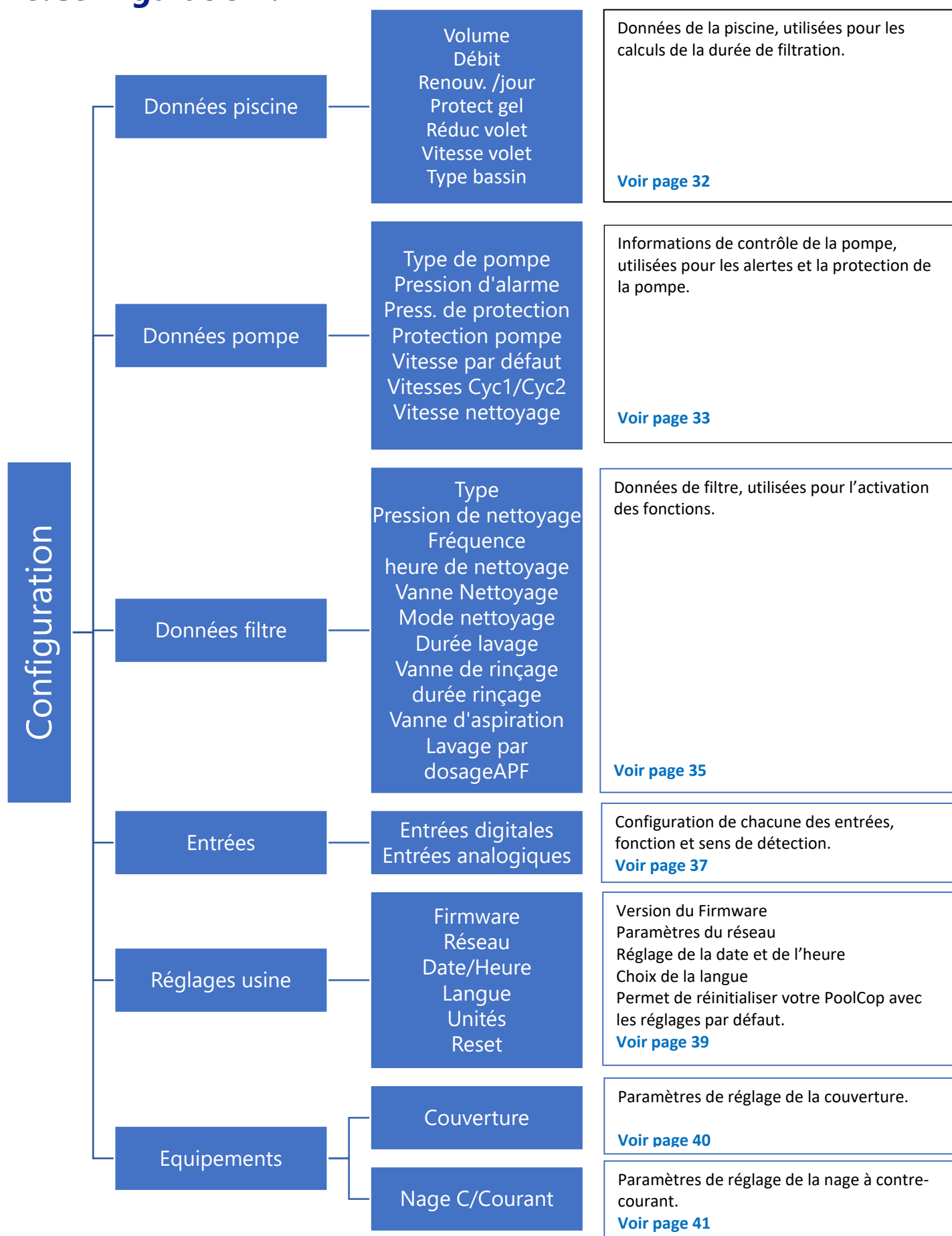

9. SPACE Cloud :

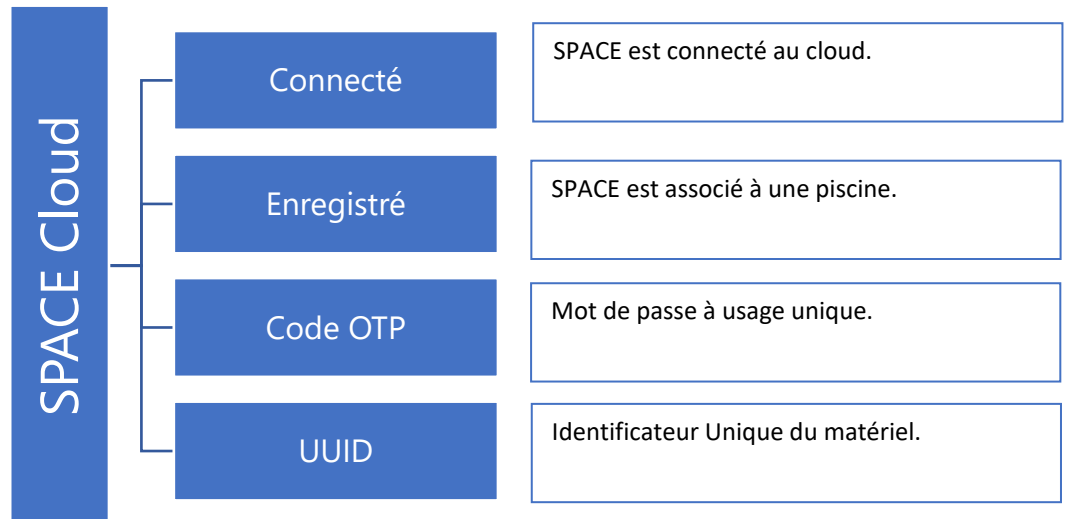

10. Modes de circulation : (si vanne d'aspiration présente)

Paramètres spécifiques dédiés aux modes de circulation.

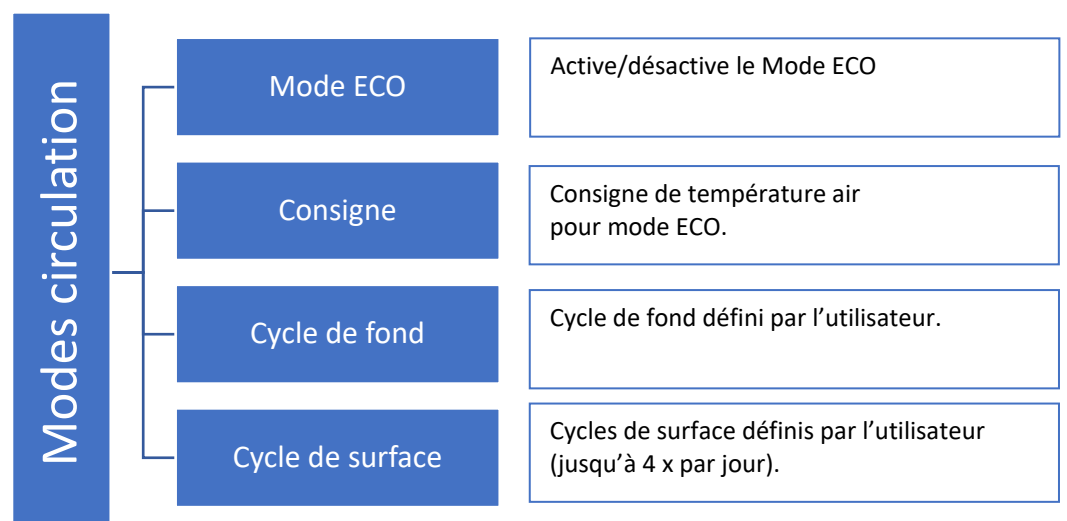

MENU MODES DE FILTRATION

Modes Filtration

Arrêt

Timer

ECO+

Volume

Continu

Force 24H

Force 48H

Force 72H

24/24

SS POMPE

Mode :

Règle la durée et les horaires de filtration quotidiens.

Le programmeur de filtration possède deux cycles sur une période de 24 heures, Cycle 1 et Cycle 2, ces cycles ont des valeurs prédéfinies ou sont en accès libre suivant les modes de filtration choisis.

Le programmeur de filtration possède 8 modes de fonctionnement.

- Dans le Mode **ARRET**, les timers de filtration sont forcés à 00:00. La filtration ne fonctionnera jamais en mode Automatique.
- Dans le Mode **TIMER**, les Cycle 1 et Cycle 2 sont définis par l'utilisateur.

Note :

Il est recommandé de garder au moins 2x30 minutes de temps libre (pas de filtration) par jour. Cela permet la mesure du pH, le nettoyage périodique du filtre, et le remplissage automatique de la piscine si installé.

- Dans le Mode **ECO+** SPACE ajuste la durée de filtration en fonction de la température moyenne coefficients de filtration et d'autres paramètres. Ce mode permet à SPACE de calculer la durée de filtration en fonction des changements de saison et des conditions météorologiques et ainsi de garantir la qualité de l'eau en cas de température élevée, mais aussi économiser l'énergie si la température diminue.
 - Programmez le Cycle 1 selon votre choix. Sa durée sera prise en compte pour le calcul de la durée du Cycle 2.
 - Programmez la valeur ON du Cycle 2. SPACE calcule et définit la valeur OFF, en indication par une X que ce paramètre est inaccessible.
 - La durée est automatiquement calculée, utilisant la température moyenne mesurée durant les dernières 24 heures.

Note :

Le Mode ECO+ utilise la température moyenne de l'eau, observée sur la journée. Après une réinitialisation, la durée de filtration par défaut est d'environ 8 heures, basée sur une température supposée de 20°C.

La première fois que le mode ECO+ est sélectionné, la durée du cycle 2 sera réglée par défaut à 8 heures. Après environ 10 minutes de fonctionnement, une mesure précise de la température de l'eau de la piscine permettra à SPACE d'évaluer la durée de filtration adéquate.

Une mise à jour sera effectuée automatiquement à 17h00.

- Le Mode **VOLUME** fonctionne sur le même principe que le mode **ECO+** avec toutefois une différence essentielle:
 - En mode **ECO+**, la durée de filtration est calculée en tenant compte de la température moyenne de l'eau.
 - Le mode **VOLUME** ne prend pas en compte la température de l'eau mais utilise le nombre de renouvellements quotidiens souhaités pour établir la durée de filtration.
- Dans le Mode **CONTINU**, Les Cycle 1 et Cycle 2 ont une durée fixe de 11 :30, permettant de définir une durée de filtration totale de 23 heures. Vous pouvez seulement définir l'heure de début du Cycle 1.
- Dans le Mode **FORCE** (24H, 48H ou 72H), la filtration va fonctionner 23 heures par jour pour la période choisie et reprendra sa durée normale à la fin de la période. Ce mode modifie provisoirement les réglages du Cycle 1 de telle sorte que, ajouté à la durée du cycle 2, la filtration fonctionne durant 23 heures par jour. Aucun réglage n'est accessible dans ce mode.

- Dans le mode **24/24**, la pompe fonctionne en continu, à partir du moment où elle est amorcée et que la pression reste au dessus de la pression de protection. (les mesures de pH se font 1x par heure et les mesures du niveau toute les 20min.)

- En mode **SS POMPE**, SPACE ne contrôle pas la pompe de filtration, il est censé être contrôlé de l'extérieur. L'amorçage et le contrôle du débit sont toujours surveillés.

5.1.MENU AUXILIAIRES

Les auxiliaires possèdent des modes de fonctionnement qui dépendent de leur identifiant.
Les minuteries Auxiliaires possèdent un cycle sur une période de 24 heures.

En quittant le menu **AUXILIAIRES**, SPACE vérifie l'état des auxiliaires et les met en marche ou à l'arrêt selon les besoins pour correspondre aux temps de fonctionnement programmés.

Identifiants des auxiliaires

L'identification par défaut est Libre. Chaque auxiliaire peut être renommé pour une facilité d'utilisation et de repérage. 15 noms prédéfinis suivants sont disponibles pour les auxiliaires :

Défaut : Libre
Valeurs : Disponible
Projecteur
Robot
Chauffage
Désinfection
Electrolyseur
Pompe transf/by-pass
UV
Spa
Fontaine
Forage
Pool House
Jardin 1
Jardin 2
Jardin 3

Utilisé pour :
Valeurs : Utilisé pour vanne à l'égout
Utilisé pour contrôle de la vitesse
Utilisé pour contrôle ORP
Utilisé pour le rémanent
Utilisé pour la couverture piscine
Utilisé pour la nage à contre-courant
Utilisé pour la signalisation d'alarme
Utilisé pour la vanne de nettoyage
Utilisé pour la vanne de rinçage
Utilisé pour le dosage APF
Utilisé pour le dosage ACO
Utilisé pour la vanne d'aspiration

NOTE:

Sur les piscines « à débordement », un auxiliaire dont l'identifiant est «Pompe transfère» est considéré comme un moyen de déplacer l'eau du bac tampon vers la piscine. La pompe commandée par cet auxiliaire sera mise en service automatiquement durant les phases de contrôle de niveau d'eau afin d'agir sur le niveau d'eau du bac tampon.

NOTE:

Pour changer l'identifiant de l'auxiliaire, utilisez la flèche vers le haut pour placer le curseur dans la zone de titre. Utilisez ensuite les flèches haut et bas pour sélectionner le texte de l'identifiant et validez par SELECT.

NOTE:

Chaque auxiliaire peut être renommé sur l'application Web pour faciliter son utilisation et son identification via des interfaces à distance. Le nom est inchangé sur SPACE.

"Aux" Mode

Le mode **Manuel** autorise seulement les commandes ON/OFF manuelles, aucune fonction automatique n'est affectée à l'auxiliaire.

Le mode **Timer** permet de définir une période de fonctionnement (heure de démarrage et heure d'arrêt).

Le mode **Impulsion** permet de gérer une durée de marche. Quand l'Aux est mis à ON (manuellement ou automatiquement), la mise à OFF est automatique à la fin de la durée définie.

Lorsque l'auxiliaire est identifié comme étant un chauffage, 3 modes supplémentaire sont disponibles :

En mode **Filtration**, l'appareil de chauffage ne peut fonctionner que durant les heures de filtration programmées.

En mode **Prioritaire** la pompe de filtration est mise en marche forcée pour un chauffage prioritaire qui va accélérer la montée en température de l'eau.

En mode **Horaire** le fonctionnement de l'appareil de chauffage est limité à l'intérieur de la période définie par ses minuteries propres. Le chauffage ne sera alors possible que dans la plage de la période **ON/OFF** définie et si la filtration fonctionne.

Le tableau ci-dessous résume les modes disponibles suivant l'identifiant de l'auxiliaire :

	Libre	Projecteur	Robot	Chauffage	Désinfection	Electrolyseur	Rémanent	Pompe Transf	UV	Spa	Fontaine	Forage	Pool house	Jardin 1	Jardin 2	Jardin 3
Manuel		X	X	X	X	X	X	X	X	X	X	X	X	X	X	X
Timer		X	X		X	X	X	X	X	X	X	X	X	X	X	X
Impulsion		X	X		X		X			X	X	X	X	X	X	X
Filtration				X												
Prioritaire				X												
Horaire				X												

"Aux" plages horaires (Mode Timer)

En mode Timer, le programmeur est utilisé pour définir une heure de mise en service et une heure d'arrêt.

Régler une minuterie à 00:00-00:00 la désactive.

"Aux" mise à ON et durée d'impulsion (Mode Impulsion)

En mode Impulsion, permet de définir l'heure à laquelle l'impulsion sera générée automatiquement.

Régler la mise à ON à 00:00 supprime l'impulsion programmée ; la mise à ON devra être faite manuellement, la sortie repassera automatiquement à OFF à la fin de la durée de l'impulsion.

En mode Impulsion, permet de définir la durée de marche, jusqu'à 99 minutes et 59 secondes.

"Aux" température de chauffage (Modes Filtration/Prioritaire/Horaire)

Définit la température souhaitée de l'eau de la piscine.

La température sera maintenue entre 0.0°C et +0.1°C autour du point de consigne.

"Aux" asservi

Les Auxiliaires peuvent être configurés pour fonctionner uniquement si :

- La pompe est amorcée (**ASSERVI: POMPE**). Ceci est indispensable pour des équipements nécessitant un débit d'eau, tels que le robot, le traitement de l'eau, etc.
- La couverture est ouverte (**ASSERVI: COUVERTURE**). Cette fonction ne s'applique qu'au projecteur.

Note :

Un auxiliaire de chauffage est automatiquement déclaré asservi à la pompe.

"Aux" jours de la semaine

Les Auxiliaires peuvent être configurés pour fonctionner uniquement certains jours de la semaine.

Ceci est idéal pour des équipements tels que le robot, le système d'irrigation, qui peuvent être commandés certains jours de la semaine et pas d'autres.

6.0.Eau et traitement :

Niveau d'eau

Installé
Mode
Rempliss. continu
Durée maxi
Niveau ciblé
Durée réduction

6.1.Niveau d'eau.

Configuration du contrôle de niveau d'eau, pour augmenter et/ou réduire le niveau en cas de besoin.

Installé:

Cochez cette case si un capteur de niveau d'eau est connecté. Cela permettra la mesure et l'indication du niveau d'eau. Cela permettra également la commande manuelle pour remplir la piscine. Le remplissage commandé manuellement s'arrête automatiquement lorsque le niveau d'eau est détecté HAUT.

Note :

En mode Timer : L'acquisition du niveau ne s'effectue que lorsque la pompe est arrêtée et est réactualisée toutes les 15 min. Le changement d'un paramètre de réglage sera pris en compte lors de la réactualisation, soit dans un délai maximum de 15 minutes après changement.

Remplissage automatique ou Mode=Remplissage :

Cochez la case « ajout automatique » ou choisissez « mode=Remplissage » pour activer le remplissage automatique. Le niveau d'eau est contrôlé dans les 15 min qui suivent l'arrêt de la pompe à la fin des cycles de filtration, un remplissage est activé si le niveau est BAS.

En mode 24/24 :

Le niveau est vérifié et contrôlé toutes les **20 minutes** en dehors des périodes de dosage de désinfection. Le remplissage d'eau peut commencer immédiatement mais sera interrompu après 30 minutes. Si le niveau d'eau n'est pas à la consigne à ce moment-là, le remplissage recommencera dans les **20 prochaines minutes**.

Plusieurs périodes de remplissage peuvent être utilisées pour atteindre le niveau de consigne. Le temps de remplissage maximal réglable est toujours en place pour protéger contre les fuites.

Une vérification de niveau/remplissage sera effectuée systématiquement **après tout lavage (et rinçage) de filtre**.

A la fin d'un nettoyage de filtre, le niveau d'eau est contrôlé et réajusté (si le remplissage est possible). Pour prendre en compte les piscines à débordement et les fluctuations de niveau possible dans le bac tampon, l'action de remplissage peut être réitérée jusqu'à 6 fois en laissant un délai de 20 secondes entre chaque mesure de niveau. Les réitérations s'arrêtent aussitôt que le niveau reste à son point de consigne.

La fréquence de lecture du niveau d'eau sera augmentée après le contre-lavage et répétée plusieurs fois.

La logique qui suit immédiatement un nettoyage de filtre est la suivante :

1. Lancer à ajustement du niveau
2. Si le niveau est bas, l'aspiration se fait par le fond
3. Effectuer un remplissage si nécessaire.
4. A la fin du remplissage, la vanne d'aspiration peut être réorientée vers la surface
5. A la fin du remplissage attendre 20 secondes.
6. Les étapes 2,3,4,5 peuvent se répéter jusqu'à 6 fois.

Pour obtenir une bonne répétabilité du niveau final, il est conseillé de :

Piscine à skimmer

Ne pas placer la sonde de niveau dans le skimmer mais sur la ligne d'eau. Ainsi le niveau est indépendant de l'état de la filtration (marche ou arrêt).

Piscine à débordement

Laisser une « garde » suffisante entre le niveau visé et le plot immédiatement placé au-dessus de manière à accepter le surplus d'eau qui s'écoulera dans le bac tampon quand la filtration s'arrêtera.

Mode continu : (pas nécessaire en mode 24/24)

Normalement, le remplissage s'arrête lorsque la pompe démarre. L'objectif est d'éviter le remplissage excessif de la piscine en raison d'une détection incorrecte du niveau d'eau à cause du mouvement de l'eau engendré par la pompe, surtout si le capteur est monté à l'intérieur du skimmer. Dans certains bassins, la durée de remplissage est plus longue que la période pendant laquelle la filtration n'est pas en service, surtout en été. Dans ce cas, et si le niveau de l'eau n'est pas affecté par la pompe, sélectionner le mode continu permet de continuer le remplissage même si la filtration redémarre.

Attention! Vérifiez auprès de votre installateur que cette option est appropriée pour éviter remplissages excessifs de la piscine, inondations et consommation d'eau excessive.

Durée maximum :

La durée maximale est une méthode permettant de limiter la durée de chaque remplissage individuel.

Si le remplissage n'est pas terminé à la fin de la durée maximale, il est arrêté et une alarme est déclenchée.

Ceci est l'indication d'une éventuelle fuite.

Remarque :

En mode 24/24 : le système reprendra le remplissage à 00H00, et cela 3 fois de suite, si l'alarme n'est pas effacée entre temps. L'effacement de l'alarme ré-autorise à nouveau 3 tentatives de remplissage successives

Réduction du niveau automatique ou Mode=Réduction :

Lorsque le niveau est TRES HAUT, des cycles de réduction de niveau, jusqu'à un maximum de trois par jour, sont commandés automatiquement pour réduire le niveau de l'eau.

La réduction se fera en nettoyant le filtre (si le mode de nettoyage du filtre est « Automatique »), mais peut aussi se faire en dirigeant l'eau à l'égout (mode de nettoyage « Manuel » ou « Inhibé » dans le cas où une vanne de rinçage est configurée).

La réduction du niveau n'est pas immédiate et dépend du type déclaré de piscine dans les données piscines :

- Avec des piscines « classiques », le niveau doit être détecté TRES HAUT durant 15 minutes avant l'activation de la réduction.
- Avec des piscines « à débordement » (type A ou B), la détection du niveau TRES HAUT engendre la mise en route de la filtration. Si, après 15 minutes, le niveau reste TRES HAUT, alors la réduction est activée. Si le niveau est HAUT, la filtration continue de fonctionner. Si le niveau reste HAUT après 3 heures de fonctionnement alors la réduction est activée. À tout moment, aussitôt que le niveau devient NORMAL ou BAS, la filtration est arrêtée.

Note:

Le « Mode=Auto » combine les actions du Mode=Remplissage » et du « Mode=Réduction ».

Amorçage (test électrovanne)

Assurez-vous que l'électrovanne de remplissage est raccordée. La commande amorçage ON activera l'électrovanne pendant 60 secondes, permettant la circulation de l'eau de remplissage. L'amorçage s'arrête en quittant le menu ou après 60 secondes.

Débit de remplissage :

Définissez le débit de remplissage moyen réel ou estimé en mètres cubes par heure par minute afin de permettre le calcul de la consommation d'eau, affichée dans les statistiques

Définit la cible de niveau lors du remplissage :

- Normal:** Vise le second plot de la sonde de niveau .

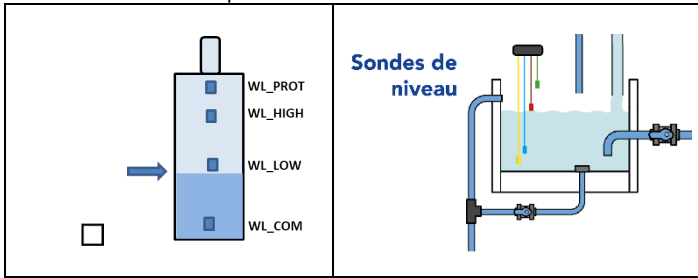

- Haut:** Vise le troisième plot de la sonde de niveau.

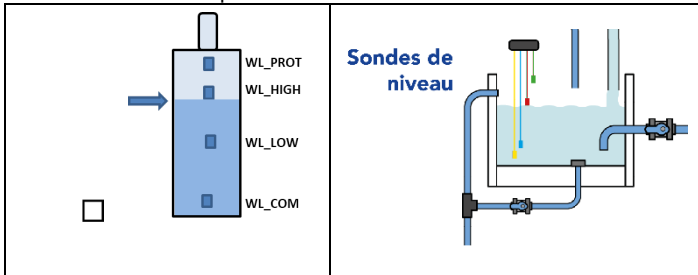

Installation de la version ligne d'eau, avec 4 plots

- Fixez le capteur de niveau d'eau (à l'aide vis auto-taraudeuses en acier inoxydable ou avec un adhésif approprié) à la bonne hauteur à l'intérieur du skimmer ou sur la ligne d'eau :
- Si le capteur de niveau est monté dans le skimmer, assurez-vous que le panier du skimmer et le couvercle peuvent être facilement enlevés et remplacés sans détériorer le capteur ou le câble.
- Le niveau d'eau normal doit se situer entre WL (HIGH) et WL (LOW)
- WL (HIGH) **doit être sous le niveau de débordement** et à un niveau approprié au bon fonctionnement du skimmer.
WL (PROT) est le niveau **T.HAUT**, représentant le niveau maximum accepté dans le bassin

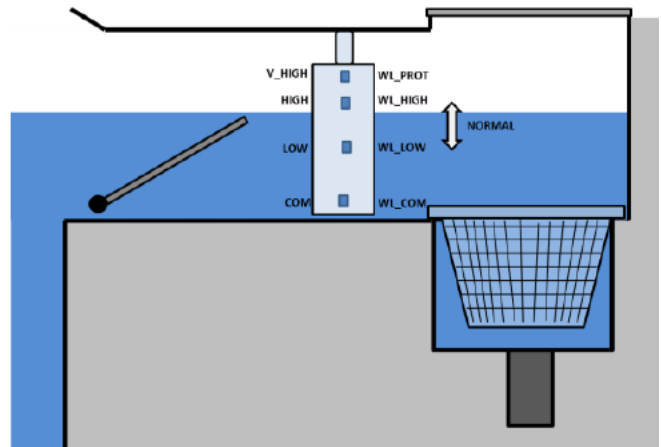

Capteur de niveau ligne d'eau

Repères sonde	Couleur Typique	Couleur REELLE
COM	Jaune	
LOW	Bleue	
HIGH	Rouge	
PROT	Verte	

Version bac tampon, avec 4 sondes (piscines à débordement)

Les 4 sondes sont identiques, avec la même couleur de câble.

- Vérifiez que le niveau de la piscine et du bac tampon sont corrects.
- Fixez les 4 sondes aux hauteurs respectives souhaitées dans le bac tampon.
- Le niveau normal se situe entre WL (HIGH) and WL (LOW)
- WL (HIGH) **doit être sous le niveau de débordement du bac tampon.**
- WL (PROT) est le niveau **T.HAUT**, situé au niveau maximum du bac tampon.



Sondes de niveau

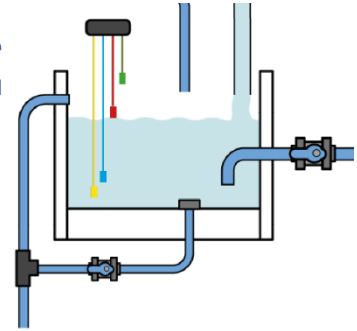

Niveau d'eau bac tampon

Repères sonde	Couleur Typique	Couleur REELLE
COM	Jaune	
LOW	Bleue	
HIGH	Rouge	
PROT	Verte	

6.2. Configuration de la régulation de pH, avec injection de pH+ ou pH-

Régulation
pH

Installé
Mode pH
Dosage maxi
Consigne
Alerte basse
Alerte haute
Amorçage

Installé:

Cochez la case pour activer la fonction, et permettre la mesure de pH avec un capteur de pH correctement installé et raccordé.

Type:

Si votre piscine est équipée d'un système de régulation pH fonctionnant de manière **autonome**, vous pouvez demander à SPACE de simplement mesurer le pH de l'eau sans prendre d'action pour le contrôler.

Sélectionnez alors **Lecture**.

Sinon, sélectionnez pH+ ou pH- dans la liste déroulante, selon l'installation et le type de correction nécessaire sur l'eau

Attention ! sélectionner le mauvais type de produit peut engendrer un sur ou sous dosage dans la piscine

Régler l'alarme basse

Permet de définir une valeur pour déclencher un message 'pH bas.

Régler l'alarme Haute

Permet de définir une valeur pour déclencher un message 'pH haut'.

Max dosage

MAX DOSAGE est la durée maximale de dosage. Agit comme une sécurité pour empêcher le surdosage, initialement calculé en fonction du volume de la piscine, peut être ajusté. Ce paramètre doit être plus élevé avec de plus grands bassins, ou avec une alcalinité élevée de l'eau, il sera plus faible si les pompes de dosage sont plus grosses.

MAX DOSAGE est limité à **15 minutes** pour les modes **24/24 et SS POMPE**.

Consigne:

Sélectionnez le pH souhaité pour votre piscine.

Il s'agit généralement de **7.0 à 7.6**, en fonction de la composition de l'eau de remplissage et des options de traitement d'eau installés.

Note : Cette consigne est définie pour une eau à 24 ° C, elle sera automatiquement corrigée en fonction de la température réelle de l'eau (voir ci-dessous).

(Le pH recommandé va de 7.0 à 7.6 suivant la balance de l'eau).

pH visé (consigne à la température courante).

SPACE ajuste automatiquement la consigne de pH requise en fonction de la température de l'eau, pour assurer un traitement d'eau optimal tout au long de l'année.

Cette consigne réglée est affichée à côté de la température courante de l'eau.

Cette consigne corrigée est la valeur réelle du pH que SPACE visera à maintenir.

Ajustement automatique en fonction de la température de l'eau

Le Point de consigne du pH peut être automatiquement ajusté en fonction de la température de l'eau pour respecter l'équilibre de l'eau.

Si mis à OUI, le point de consigne visé sera réduit de 0.1 pour chaque élévation de température de 5°C.

Si mis à NON, le point de consigne ne sera **pas ajusté**.

Note :

L'ajustement de température va changer le point de consigne. Si un point de consigne stable est requis, l'ajustement de température n'est pas recommandé.

Amorçage (test pompe pH)

Assurez-vous que la pompe d'injection est reliée à **AUX7** pH

La commande amorçage ON activera la sortie pendant **60 secondes**, permettant l'amorçage de la pompe doseuse.

L'amorçage est arrêté en quittant le menu ou après 60 secondes.

6.3. Configuration de la régulation ORP pour le traitement de l'eau

Régulation
ORP

Installé
Typ de désinfectant
Consigne
jour du BOOST
Consigne BOOST
Amorçage

Le contrôle à base de mesure ORP permet la gestion de la désinfection basée sur l'efficacité réelle du traitement.

Si un système de dosage est connecté il doit être contrôlé par le relais **Aux6**.

Note: En tant que sécurité, si la mesure d'ORP mesurée est inférieure à 100mV, le dosage est arrêté.

Installé:

Si **INSTALLÉ = OUI**, SPACE contrôlera l'ORP en fonction de la valeur de consigne.

Si **INSTALLÉ = NON**, ces fonctions sont désactivées.

Standard = OUI

Type de Désinfectant

Ceci définit le type de désinfectant et les algorithmes utilisés.

- LECTURE:** Lecture et affichage seulement.
- CHLORE:** Injection de chlore.
- SEL:** Système externe d'électrolyse de sel. (ex. Topclean)
- BROME:** Dosage du brome.
- OCEAN:** Dans le cas de l'utilisation d'un PoolCop Ocean.
- SPACE:** Dans le cas de l'utilisation d'un hydrolyseur Dryden Aqua Space.
- DA-GEN:** Dans le cas de l'utilisation d'un hydrolyseur DA-GEN.

Point de consigne

Réglez la valeur d'ORP souhaitée, la consigne typique est de 650-720mV.

La consigne idéale est différente suivant le choix du traitement d'eau, et varie suivant les qualités d'eau de remplissage.

Note : La valeur minimale recommandée pour éviter l'encrassement de la sonde est **de 650mV**.

Boost le... Si une hyperchloration est souhaitée, régler le jour de la semaine durant lequel cette action aura lieu.

Standard = NON

Boost à... Si un jour de la semaine est choisi pour l'hyperchloration, régler la valeur de l'ORP désirée.

Ne peut être plus bas que le Point de consigne.

Amorçage (Test pompe chlore)

Assurez-vous que la pompe d'injection est reliée à **AUX6**

La commande **amorçage ON** activera AUX6 pendant **60 secondes**, permettant l'amorçage de la pompe doseuse.

L'amorçage est arrêté en quittant le menu ou après 60 secondes.

Avec DA-GEN et SPACE DA-GEN, la mise en production est progressive.

Lorsqu'on demande l'amorçage, la signalisation passe de 'OFF' à '...' pour signaler que la demande de production a bien été transmise à .

Au bout de quelques secondes, la signalisation doit passer 'ON'.

Si ce n'est pas le cas, consultez et suivez les guide dépannage associé.

6.4. Configuration pour injection de rémanent (H2O2):

Injection rémanent (H2O2)

Installé
Voie Auxiliaire
Débit injection
Comp. Température
Coeff. d'ajustement
Amorçage

Du rémanent, comme le peroxyde d'oxygène ou le chlore, peut-être injecté sur une base de volume et de température.

Si cette option est activée, l'heure d'injection sera calculée afin que l'injection termine une heure avant la filtration.

Définition des paramètres pour rémanent. Si possible, le rémanent sera injecté 1 heure avant la fin du dernier cycle de filtration de la journée. Si le cycle de filtration est trop court, le cycle le plus long sera choisi.

Lorsque le mode de filtration est **24/24** ou **SS POMPE**, l'injection sera réglée de sorte qu'elle se termine à 22 h et recalculée chaque jour à minuit.

Installé

Si **INSTALLÉ = OUI**, SPACE contrôlera l'injection de rémanent en fonction des paramètres spécifiés.

Si **INSTALLÉ = NON**, cette fonction est désactivée.

Voie Auxiliaire

Définissez quelle voie auxiliaire sera utilisée pour piloter l'injection de rémanent.

Si le Module d'Extension est connecté, le choix peut se faire jusqu'à Aux15 autrement le choix ne pourra pas dépasser Aux6

Débit d'injection

Spécifiez le débit d'injection de la pompe doseuse en litres/heure.

Combiné avec le volume de la piscine (menu **DONNEES PISCINE**), le débit d'injection sera utilisé pour le calcul de la durée d'injection basée sur un dosage de **2 ml/m3/jour de rémanent pur**. Le calcul est effectué pour H2O2 à 35%. Si vous n'avez que 11,9 % de concentration en H2O2, réduisez le taux d'injection d'un facteur 3 (0,5 si votre pompe doseuse est de 1,5 l/h).

Ajustement par la température

Sélectionnez **OUI** si le volume injecté doit être corrigé en fonction de la température de l'eau.

Si oui, l'ajustement se produit entre 24 °C et 30 °C, à 30 °C, le volume injecté est de 2 fois plus élevé.

Ajustement autre

Un paramètre d'ajustement supplémentaire qui applique le coefficient suivant au volume injecté :

- BAS:** Coefficient = 0.5 (2 fois moins, pour piscines d'intérieur par exemple)
- MOYEN:** Coefficient = 1.0 (neutre)
- HAUT:** Coefficient = 1.5 (1.5 fois plus, pour piscines difficiles)

Amorçage (Test pompe H2O2)

Assurez-vous que la pompe d'injection est reliée à **l'Aux de votre choix** et est alimentée correctement.

La commande amorçage **ON** activera la voie Aux pendant **60 secondes**, permettant l'amorçage de la pompe doseuse.

L'amorçage est arrêté en quittant le menu ou après 60 secondes.

6.5. Configuration pour injection de l'ACO :

Injection
ACO

Installé
Débit injection
Amorçage

ACO® est un oxydant catalytique actif qui agit en exploitant l'énergie naturelle de la lumière UV du soleil pour catalyser la formation de radicaux libres afin d'augmenter le potentiel RedOx dans l'eau.

Définition des paramètres pour l'injection de l'oxydant (ACO).

L'injection a lieu **le vendredi** dans la journée, l'heure peut varier en fonction des cycles de filtration :

- En mode **24/24** ou **SS_POMPE**, l'injection sera activée à 13h.
- Dans les autres modes, l'injection aura lieu entre 8h et 18h sous réserve d'une période de filtration suffisamment longue pour permettre l'injection.

L'injection ACO n'est possible qu'avec le Module d'Extension XM8, la pompe doseuse DOIT être câblée sur **AUX 12**.

Installé

Si **INSTALLÉ = OUI**, SPACE contrôlera l'injection d'ACO en fonction des paramètres spécifiés.

Si **INSTALLÉ = NON**, cette fonction est désactivée.

Débit d'injection

Spécifiez le débit d'injection de la pompe doseuse en litres/heure.

Combiné avec le volume de la piscine (menu **DONNEES PISCINE**), le débit d'injection sera utilisé pour le calcul de la durée d'injection basée sur un dosage de **25 ml/m3/semaine**. (2,5 l/100m3/semaine)

Amorçage (Test pompe ACO)

Assurez-vous que la pompe d'injection est reliée à l'**Aux 12**

La commande amorçage **ON** activera la voie Aux pendant **60 secondes**, permettant l'amorçage de la pompe doseuse.

L'amorçage est arrêté en quittant le menu ou après 60 secondes.

6.6. Configuration de la sonde de Chlore Libre disponible

Sonde Chlore
Libre

Installé
Statut
Mesure
Alerte basse
Alerte haute
Protect. chlore libre

La mesure de Chlore Libre disponible en PPM à l'aide d'un capteur ampérométrique permet la mesure et l'historisation des valeurs de Chlore Libre disponible, ainsi que le déclenchement d'alertes si le taux est BAS ou HAUT.

Cette option nécessite l'add-on du capteur SPACE FAC PPM.

Installé :

La case est cochée si un capteur est correctement connecté.

Identifiant Modbus :

Identification unique du capteur sur le réseau **ModBus**. Identifiant par défaut =**241**.

Numéro de Série :

Affiche le numéro de série du capteur.

Etat:

Etat actuel du capteur.

OK s'affiche si le capteur fonctionne correctement.

Mise à Jour :

Date et heure de la dernière donnée reçue depuis le capteur.

Valeur de Calibration :

Affiche le coefficient de correction apporté à la valeur "brute".

Alerte basse :

La valeur en ppm qui déclenche l'alerte basse.

Alerte haute :

La valeur en ppm qui déclenche l'alerte haute.

Protection chlore libre :

La désinfection est principalement régulée par la valeur redox, car elle permet un dosage plus efficace (seulement la quantité de chlore nécessaire pour atteindre le paramètre hygiénique redox). La mesure du chlore libre sert à garantir le respect des valeurs limites légales pour le chlore libre lorsque la valeur du chlore dépasse ou tombe en dessous de ces valeurs. La valeur redox contrôle la désinfection jusqu'à ce que la valeur du chlore libre s'approche de la valeur limite. La mesure du chlore prend alors le relais et garantit le respect des valeurs limites. **Cette régulation intelligente permet de réduire la consommation de chlore : Seulement ce qui est nécessaire !**

Pour plus d'information voir « **Manuel sonde Chlore Libre Disponible** » FAC : **44FR.1**

7.0. Maintenance :

Mode d'outils de maintenance :

Lorsque le mode normal, SPACE fonctionne comme programmé.

Lorsque mode est réglé sur **Maintenance**, toutes les fonctions automatiques sont arrêtées.

Ce mode peut être utilisé à des fins de maintenance systématique.

Lorsque ce mode est activé, la pompe, les auxiliaires et l'ajout d'eau sont arrêtés.

Tant que ce mode est activé, SPACE n'active aucune action automatique.

Seules les commandes manuelles sont prises en compte.

Mesure du pH

Réalise une mesure de pH supplémentaire.

La pompe doit être arrêtée (sauf pour les modes **24/24** et **SS POMPE**).

Calibration pH

Permet d'effectuer une calibration de la sonde pH.

Réalise la calibration de la sonde de pH

La procédure de calibration est décrite ci-dessous page

NOTE :

Si l'alcalinité **N'EST PAS AU MOINS 80 ppm**, l'étalonnage et la mesure du pH ne seront pas fiables.
Assurez-vous que l'alcalinité est correcte et que la masse d'eau est correctement mélangée avant l'étalonnage.

Lors d'une calibration, PoolCop compare le « décalage » de la sonde par rapport au signal que délivrerait une sonde parfaite. Ce décalage est essentiellement lié à l'usure de la sonde.

Si le décalage est trop important, la calibration est impossible.

Il faut alors vérifier que le pH de référence est correct. Si c'est bien le cas, la sonde doit être remplacée.

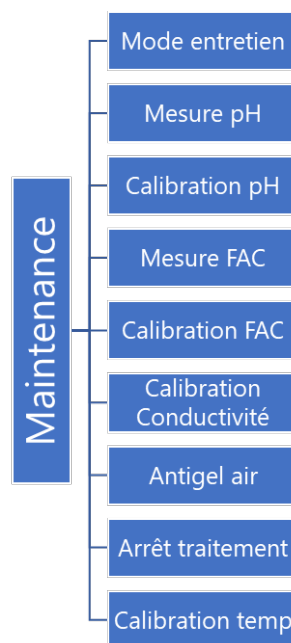

Mesure Chlore Libre Disponible FAC

Actualise la mesure de FAC immédiatement au lieu d'attendre la prochaine lecture programmée de la sonde (toutes les 30 secondes)

Ce menu est détaillé dans le « **Manuel Installateur et Utilisateur de la sonde de Chlore FAC** ».

Reportez-vous à ce manuel pour plus de détails.

Calibration Chlore Libre Disponible FAC

Réalise une calibration de la sonde de Chlore Libre Disponible FAC grâce à une analyse de type DPD1.

Ce menu est détaillé dans le « **Manuel Installateur et Utilisateur de la sonde de Chlore FAC** ».

Reportez-vous à ce manuel pour plus de détails.

Calibration de la Conductivité

Permet d'effectuer une calibration de la sonde de conductivité si SPACE DA-GEN et sonde de conductivité installée

Réalise la calibration de la sonde de conductivité

Une meilleure précision sera obtenue en calibrant la sonde en Micro-Siemens.

Alternativement, une équivalence en concentration en sel peut être utilisée

NOTE:

L'étalonnage utilisant le niveau de sel sera moins précis que l'étalonnage avec la conductivité mesurée.

Seuil Antigel Air

Quand une sonde de température d'air est installée, réglage du seuil de déclenchement de la protection

Lorsqu'un capteur de température d'air est installé, vous pouvez définir le seuil pour activer le mécanisme d'antigel.

La protection antigel débutera dès que la température de l'air sera inférieure au seuil et s'arrêtera 1° C au-dessus du seuil.

Arrêt du traitement

Lorsque la température de l'eau est trop basse, certains équipements de désinfection (comme les électrolyseurs par exemple) s'usent plus rapidement.

Choisissez la température en dessous de laquelle l'équipement assurant le contrôle de l'ORP ne sera plus mis en service.

Si la température choisie est 0°C, la protection n'est pas activée.

La protection antigel débutera dès que la température de l'air sera inférieure au seuil et s'arrêtera 1° C au-dessus

Défaut = 12°C

Ajustement de la sonde de température de l'eau :

Permet d'aligner l'indication de température sur celle d'un autre équipement comme une pompe à chaleur par exemple en ajoutant un offset à la température indiquée.

La valeur entre parenthèse donne la nature de l'offset :

- < offset est négatif
- = pas d'offset
- > offset est positif.

Calibration/Nettoyage/Remplacement de la Sonde pH/ORP

Cette Procédure de Maintenance détaille les étapes à suivre pour calibrer la sonde de pH/ORP en utilisant une solution étalon, la nettoyer ou la remplacer.

Note : Sur site, il est possible de faire une calibration « en ligne » en utilisant le pH mesuré de l'eau de la piscine comme référence sans avoir besoin d'extraire la sonde de son porte-sonde.

Remarque : les sondes de mesure sont sensibles aux courants de fuite. Assurez-vous toujours que l'eau de la piscine est correctement reliée à une terre de bonne qualité (<20 Ohms).

La partie sensible de la sonde Redox se contamine en présence de métaux dans l'eau.

1 CALIBRATION pH

- Dans **MENU>CONTROLE_MANUEL>POMPE**, arrêtez la pompe.

- - Si la sonde est neuve, rincez-la dans l'eau claire pendant 5 minutes.
- - Plongez la sonde dans la solution tampon pH7 et remuez durant quelques secondes.

2 - Dans **MENU>MAINTENANCE>CALIBRATION pH**, demandez la calibration de la sonde à pH7.

- - Après la calibration, SPACE lance automatiquement une lecture.
- - Si le pH est instable ou la calibration impossible, procédez au remplacement de la sonde tel que décrit ci-après :

3 - Retirez la sonde de la solution tampon pH7.

- - Rincez-la à l'eau claire.
- - Plongez la sonde dans la solution tampon pH4 et remuez durant quelques secondes.

4 - Dans **MENU>MAINTENANCE>LECTURE_PH**, demandez la lecture du pH.

- - Si le pH est stable et en dessous de pH4.5, allez à l'étape 36 REASSEMBLAGE, sinon procédez au nettoyage de la sonde comme décrit ci-dessous (NETTOYAGE de la cellule pH décrit en étape 5).



5 NETTOYAGE de la cellule pH

- - Si le pH est instable ou la mesure peu réactive, la cellule peut éventuellement être partiellement colmatée.
- - Trempez la sonde dans la solution de nettoyage pendant 5 à 10 minutes
- - Recommencez la procédure de calibration à partir de l'étape 1.
- - Si le nettoyage n'apporte pas d'amélioration, procédez au remplacement de la sonde comme décrit à l'étape **REMPLACEMENT**.



ATTENTION

Assurez-vous de ne pas endommager la tige métallique (sonde pH/ORP) durant l'opération.

VERIFICATION SONDE ORP

- - Plongez la sonde dans la solution tampon ORP 470mV et remuez durant quelques secondes.
- - Sur SPACE, lorsque l'écran principal est affiché,
 - appuyez **simultanément** sur les flèches **HAUT et BAS** pour entrer dans le mode de maintenance.
 - - Appuyer sur la flèche HAUT jusqu'à affichage de de la mesure ORP.
- - Attendez que la mesure se stabilise, cela peut prendre jusqu'à 15 minutes.
- - Si la lecture n'est pas correct et aucun nettoyage n'a encore été fait, allez à l'étape **NETTOYAGE** de la partie sensible ORP.
- - Autrement, procédez au remplacement de la sonde comme décrit à l'étape **REMPLACEMENT**.
- - Rappuyez **simultanément** sur les flèches **HAUT et BAS** pour sortir du mode de maintenance.

NETTOYAGE de la partie sensible ORP

- - La partie sensible de la sonde ORP (cercle rouge ci-dessous) est susceptible d'être contaminée par les métaux présents dans l'eau. Dans un tel cas, la sonde ORP ne réagit plus.



- - A l'aide d'un coton-tige imprégné d'un produit de nettoyage ménager légèrement abrasif
- - Frotter délicatement la tige métallique afin de la débarrasser des oxydes métalliques.
- - Frottez du mieux possible toutes les faces.
- - Rincez ensuite abondamment la sonde à l'eau claire.
- - Répétez l'étape **VERIFICATION**.

REPLACEMENT

Arrêtez la CCU en utilisant le bouton de stand by.
Déconnectez la sonde la carte Connection SE Data

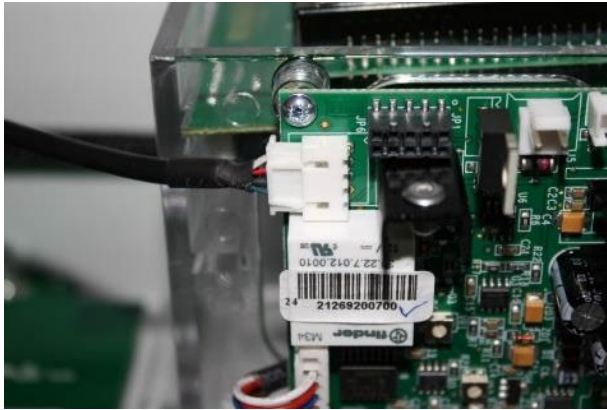

Connectez la nouvelle sonde.

Assurez-vous de respecter le brochage.

La sonde est livrée avec son système de maintien.

- Vérifiez que l'assemblage est bien réalisé dans l'ordre suivant :
 - - L'écrou de maintien en premier lieu
 - - Ensuite, la rondelle anti-glissement doit se situer à environ 9-9.5cm du sommet de la sonde.
 - - Puis la rondelle de compression
 - - Et enfin le joint torique.
- - Retirez le capuchon de transport.
- - Insérez la sonde dans le puit de sonde et maintenez-la en place en serrant l'écrou.
- - Assurez-vous de serrer suffisamment pour éviter tout risque de fuite.

ATTENTION :

Ne serez pas trop car la sonde est un élément fragile.

Assurez-vous que le serrage est suffisant pour éviter tout risque de fuite

- - Restaurez l'alimentation électrique 230V
- - Quittez le mode de maintenance en appuyant simultanément sur les flèches **HAUT et BAS**.
- - Démarrez la pompe (**MENU>CONTROLE MANUEL>POMPE**).
- - Lorsque la pompe est amorcée, vérifiez l'absence de fuite autour de la sonde.
- - Laissez tourner la filtration pendant quelques minutes.
-
- - Arrêtez la pompe.
- - Dans **MENU>MAINTENANCE**, demandez la lecture du pH.
- - Vérifiez que le pH est stable et représentatif du pH de l'eau.
-
- - Dans **MENU>MAINTENANCE**, retournez en mode **NORMAL**.

8.0. Configuration des données piscine.

Données piscine

Volume
Débit
Renouv. /jour
Protect gel
Réduc volet
Vitesse volet
Type bassin

Type:

Ce paramètre est important car il définit le comportement de la vanne et des sécurités.

Sélectionnez le type de piscine dans la liste déroulante.

- CLASSIQUE est une piscine standard
- DEBORDEMENT est une piscine avec un bac tampon de débordement, aussi appelée piscine miroir.
- TYPE A et TYPE B se réfèrent à la gestion de la position de la vanne lorsque la pompe est arrêtée :
 - TYPE A: la vanne reste en position FILTRE quand la pompe est arrêtée
 - TYPE B: la vanne est en position FERMEE quand la pompe est arrêtée.

Sélectionnez TYPE A pour Besgo

- SPA pour les petites piscines ou Spas sur lesquels on ne souhaite pas appliquer de correction hydraulique pour le calcul de la durée de filtration.

Volume de la piscine :

Entrez le volume réel de votre piscine (votre meilleure estimation, si le volume réel n'est pas connu) en mètres cubes. Ces données sont utilisées pour les calculs de durées de filtration et statistiques.

Débit de filtration :

Entrez le débit de filtration moyen de filtration en mètres cubes par heure.

Ces données sont utilisées pour les calculs de filtration et statistiques.

- Pour les pompes à vitesse unique, c'est la plus petite valeur entre débit de pompe et débit de filtre.
- Pour les pompes à débit variable ou à vitesses multiples, estimer le débit moyen journalier aux vitesses et périodes choisies.

Nombre de renouvellements par jour :

Entrez le nombre de revirements souhaités par jour.

Il est utilisé si la filtration minuterie Cycle 2 est sélectionné en mode VOLUME.

Protection Antigél :

Cocher cette case active la protection antigél, basée sur la température de l'eau et sur les indications d'un thermostat externe, s'il est installé et configuré sur une voie d'entrée.

Attention!! Ce mode de protection contre le gel active la filtration en cas de détection de températures basses.

Cette fonctionnalité permet à l'eau plus chaude du fond de la piscine de circuler et d'aider à protéger la piscine et le matériel. Cette fonction ne peut garantir une protection antigél efficace dans toutes les piscines.

Cette fonctionnalité ne protège pas les piscines dont le fond peut être exposé au gel.

Cette fonction est utilisée à vos risques.

Réduction de la filtration si présence détectée d'un volet fermé

Pour être opérationnelle, cette fonctionnalité nécessite de connecter un fin de course donnant la position fermée du volet, de la couverture ou du plancher mobile sur une entrée de SPACE IN .

Suivant que la piscine est équipée d'une pompe simple ou multi vitesse, la stratégie de réduction est différente :

Attention ! Chaque piscine est particulière et les conditions varient. Vous devrez peut-être ajuster le pourcentage de réduction de temps en temps jusqu'à ce que le réglage approprié soit trouvé.

Réduction de la durée de filtration (pompe mono-vitesse)

Entrez la réduction que vous souhaitez appliquer à la durée de filtration (applicable seulement au mode **ECO+**) lorsque la couverture de la piscine est fermée.

Réduction de la vitesse de la pompe (pompe multi-vitesses)

Entrez la vitesse que vous souhaitez appliquer à la pompe (applicable à **tous les modes** de filtration) lorsque la couverture de la piscine est fermée. Cette vitesse viendra en remplacement des vitesses présélectionnées pour les Cycle 1 et Cycle 2.

Si la vitesse choisie est **0**, aucun changement de vitesse ne sera effectué.

8.2. Configuration de la pompe de filtration et de ses caractéristiques.

Type de pompe
Pression d'alarme
Pression de protection
Protection pompe
Vitesse par défaut
Vitesses Cyc1/Cyc2
Vitesse nettoyage

Type pompe:

Déterminez votre type de pompe: simple vitesse ou choisissez la marque et le modèle de la pompe à vitesse variable, multivitesse.

Attention! en cas de doute ou si votre pompe n'est pas répertoriée, sélectionnez pompe à vitesse unique.

Comprendre les paramètres de réglages de la pression

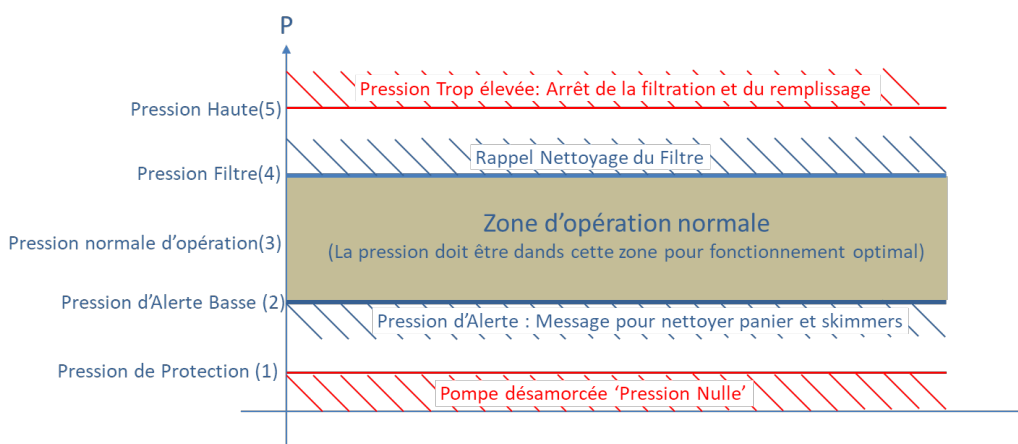

(1) **Pression de protection** (très basse) : Détermine si la pompe est amorcée ou non.

- Lorsque la pression est inférieure à la pression de protection, la pompe n'est pas considérée comme amorcée.
- La protection de la pompe sera activée après 8 minutes si la pression reste inférieure à la pression de protection et si la protection est activée.

(2) **Pression d'alerte basse** (Données Pompe) : Détermine que la pression du filtre est inférieure à la normale, mais que l'eau s'écoule.

- La pompe est alors considérée comme amorcée mais avec une faible efficacité.
- Le message d'alerte demande un nettoyage du panier et des skimmers.

(3) **Pression normale** : Détermine la plage de pression de travail normale de la pompe.

- La pression doit toujours se situer dans cette plage pendant la filtration.
- Pour les pompes à vitesse variable, toutes les vitesses (à l'exception de la vitesse de lavage à contre-courant n° 3) doivent être comprises dans cette plage.

(4) **Pression de nettoyage du filtre** (Données Filtre) :

Détermine la pression à laquelle le nettoyage du média filtrant est requis. Cette pression, si elle est présente pendant 5 minutes, déclenchera le nettoyage du filtre s'il est autorisé ou une alerte dans le cas contraire. Voir 8.3.

(5) **Pression Haute (valeur fixe)** : Valeur fixe de 2,5 bar pour protéger la pompe, le filtre et les autres équipements du local technique. Dans tous les modes, la pompe s'arrête ainsi que le remplissage de l'eau. Un message d'avertissement est déclenché. La pompe ne s'arrête pas en mode **SS POMPE**.

(6) Pression très basse (valeur fixe) : valeur fixe de -0,85 bar pour protéger la pompe, le filtre et d'autres équipements dans le local technique. Dans tous les modes, la pompe s'arrête ainsi que le remplissage de l'eau. Un message d'avertissement est déclenché. La pompe ne s'arrête pas en mode **SS POMPE**

Comment sélectionner les points de consigne basse pression (message) et pression de protection (arrêt de la pompe) ?

- Arrêtez la pompe et laissez la pression se stabiliser ;
- Sur SPACE, notez la pression pompe arrêtée :
 - Si la pompe est plus haute que la piscine, elle doit être 0 bar ;
 - Si la pompe est plus basse que la piscine, il devrait y avoir une pression résiduelle
- Arrondissez au chiffre rond supérieur et ajoutez une marge de 0.20bar.
- Réglez cette pression comme Pression de Protection.

Exemple

- Pression de la pompe OFF = 0,15 bar
- Valeur arrondie = 0,20 bar
- Addition + 0,10 bar = 0,30 bar = pression de protection (1)
- Addition + 0,20 bar = 0,40 bar = pression d'alerte basse (2)

Activer la protection = ON

SPACE protège la pompe, en l'arrêtant ainsi que les traitements d'eau intégrés, dans le cas d'une pression inférieure à la Pression de Protection pendant **plus de 8 minutes**.

Réglez la Pression de Protection sur **OFF** désactive la protection de la pompe en cas de très basse pression. L'alerte est toujours active, et si elle apparaît, les traitements d'eau intégrés (Contrôle du pH, de l'ORP, injection de rémanent) seront arrêtés.

Puissance de la pompe :

C'est une caractéristique SPACE, l'indication de la **puissance nominale** de la pompe, ou de la puissance moyenne dans le cas d'une pompe à vitesse variable, permet d'estimer la consommation d'énergie dans les STATISTIQUES.

Déterminer les vitesses dans les différents modes :

Vitesse en mode 24/24H

- Vitesse du cycle 1
- Vitesse du cycle 2
- Vitesse nettoyage

8.3. Configuration des alertes et du nettoyage de votre filtre.

Un filtre bien entretenu est essentiel pour une piscine propre et saine. Comme le filtre retient les matières de l'eau le traversant, il se colmate progressivement:

la pression augmente et le débit d'eau diminue.

Finalement l'efficacité de la filtration diminue et le filtre doit être nettoyé.

Sans nettoyage, l'énergie est gaspillée, la consommation de produits chimiques augmente et l'eau risque de "tourner vert".

Ces réglages vous permettent de configurer l'alerte qui vous préviendra du moment où le filtre doit être nettoyé. Pour les filtres compatibles (filtres à sable ou filtres multimédias) ce menu configure également le nettoyage automatique du filtre.

Type de filtre

Définir le type de filtre utilisé.

Press. : Le filtre est placé APRES la pompe et fonctionne en pression.

Aspira. : Le filtre est placé AVANT la pompe et fonctionne par aspiration.

Suivant le type de filtre choisi, les réglages des pressions diffèrent.

Pression de nettoyage :

Définit la pression à laquelle un cycle de nettoyage automatique doit être lancé. Ceci définit également les limites du manomètre. (Faites attention aux courbes de la pompe. Dans le cas de courbes raides, la pression de nettoyage peut être plus élevée que la pression normale par rapport aux courbes plates (la capacité de circulation diminue moins). FlowVis et le manomètre permettent de régler parfaitement la pression de nettoyage).

Exemple :

Pression avec filtre rincé et vitesse 2 à la capacité de circulation souhaitée : 10m³/h => 0,7 bar de pression

Générer une contre-pression dans la conduite de retour à l'aide d'une vanne jusqu'à ce que la circulation diminue de 20 à 30 % : Donc, 8 - 7m³/h

Lire la pression affichée sur l'écran (exemple : 1,0 bar). Utilisez cette pression comme pression de rinçage.

La pression de nettoyage doit être supérieure de 0,2 à 0,4 bar à la pression normale à la vitesse 2.

Nombre de jours entre nettoyages :

Sélectionnez le nombre maximum de jours entre 2 cycles de nettoyage.

Remarque: Pour désactiver cette fonction, sélectionnez 0 jour.

Attention ! Cette fonction ne doit être utilisée qu'avec les filtres qui peuvent être nettoyés automatiquement, tels les filtres à sable et les filtres multimédia.

Heure du nettoyage :

Lorsque le nettoyage périodique est activé, définissez une heure à laquelle le nettoyage du filtre sera effectué.

Vanne de nettoyage :

- Aucune
- Besgo

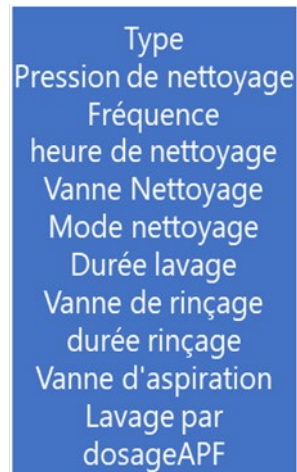

Nettoyage du Filtre :

Le nettoyage du filtre peut être soit:

- Inhibé** : SPACE n'effectuera pas - et ne vous autorisera pas à effectuer - de nettoyage de filtre. Si un nettoyage est requis par la pression ou par la fréquence, un message vous préviendra de la nécessité de nettoyer le filtre. Ce réglage doit être utilisé pour les filtres à cartouches ou si le nettoyage n'est pas souhaité. Les positions Lavage et Rinçage de la vanne multivoie ne sont pas autorisées.
- Manuel** : SPACE n'effectuera pas - mais vous autorisera à effectuer - le nettoyage du filtre. Si un nettoyage est requis par la pression ou par la fréquence, un message vous préviendra de la nécessité de nettoyer le filtre. Vous pourrez alors lancer un cycle de nettoyage en appuyant sur "nettoyer le filtre maintenant" depuis le sous-menu filtre.
- Automatique** : SPACE effectuera les nettoyages automatiquement lorsque requis par la pression ou la température.

Maintenir la pompe en marche :

Si sélectionné, la pompe restera en fonctionnement lors de la manœuvre de la vanne BESGO de nettoyage. Par défaut, la pompe est arrêtée à chaque manœuvre de la vanne.

Durée de lavage :

Définir la durée de lavage du filtre, en secondes, pendant un cycle de nettoyage automatique. Il s'agit généralement de 60 à 120 secondes, plus le filtre est grand plus la durée de lavage est longue.

Vanne de rinçage :

La vanne de rinçage (Besgo 3 voies) est optionnelle.

- Aucune
- BESGO

Elle n'est pas configurée par défaut (réglage usine).

Si elle est configurée elle est contrôlée par **Aux13**

(ce qui rend impossible la configuration d'une nage à contre-courant).

Durée de rinçage :

Définir la durée de rinçage du filtre, en secondes, pendant un cycle de nettoyage automatique. Il s'agit généralement de 20 à 60 secondes, plus le filtre est grand plus la durée de lavage est longue.

Vanne d'aspiration

Une vanne à 3 voies BESGO peut être installée devant la pompe. Cela a beaucoup de sens, surtout pour les piscines à débordement, et permet d'économiser beaucoup d'énergie. L'évaporation par les goulottes est fortement réduite. Lors de la baignade, la piscine déborde à la vitesse 2

La nuit et lorsque la piscine n'est pas utilisée, vous êtes en mode Eco.

La vanne est commandée par Aux4. Schémas hydrauliques page 42 + 43.

Vanne d'aspiration :

- Aucune
- BESGO (défaut)

Nettoyage par :

- Surface (skimmer ou bac tampon)
- Fond (bonde de fond) = défaut

Dosage APF (floculant)

Du floculant (APF) peut être injecté en continu lorsque la filtration est service (pompe amorcée et passage par le filtre). Pour assurer l'injection automatique, déclarez « dosage **APF=OUI** ». Il sera contrôlé par **la sortie Aux8** à condition que le Module d'Extension XM8 soit présent.

Dosage APF :

- Oui
- Non

Amorçage APF (test pompe APF)

Assurez-vous que la pompe d'injection est reliée à l'**Aux8**

La commande amorçage **ON** activera la voie Aux 8 pendant **60 secondes**, permettant l'amorçage de la pompe doseuse.

L'amorçage est arrêté en quittant le menu ou après 60 secondes.

8.4. Configuration des voies d'entrée.

Entrées

Entrées digitales
Entrées analogiques

Il existe 10 canaux d'entrées si XM8.

Chaque entrée est configurée indépendamment.

Attention ! n'utilisez que des équipements externes agréés disposant d'un circuit libre de potentiel.

Type d'entrée

Défaut : Libre

Valeurs : Libre,

Thermostat antigel
 Consommables désinf
 Consommables pH
 Consommables
 Couverture piscine
 Électrolyseur
 Marche Filtration
 Arrêt Filtration
 Nage C/Courant
 Détecteur de débit
 Inondation
 Inondation-Stop
 Débit FAC Bas
 Consom. ACO (oxyd)
 Consom. APF (Flocul)
 Prot électrolyse
 Débordement
 Ouvre couverture
 Ferme couverture

Sens d'action

Définit si l'action doit être prise lorsque le circuit est détecté ouvert (action inverse) ou fermé (action directe).

Exemples:

- Si le contact fermé du thermostat indique une situation de gel, choisissez "**si fermé**".
- Si l'absence de produit se signale par un contact ouvert du détecteur de niveau, choisissez "**si ouvert**".

Définit si l'action doit être prise lorsque le circuit est détecté ouvert (action inverse) ou fermé (action directe).

Alerte

Définit si une alerte doit être émise lors de la détection du signal sur l'entrée ou pas.

Si **OUI**, quand l'entrée est détectée, une alerte sera affichée sur l'écran et envoyée au serveur (si la connexion internet est présente).



Entrées analogiques

Débitmètre FlowVis

Sélectionnez le diamètre (ou type) de débitmètre installé, de manière à ce que la conversion mA -> m3/h se fasse avec la bonne échelle.

Modele	Description	Diamètre ("SCH80)	Débit min (m3/h)	Débit max (m3/h)
FV-15	FlowVis 1.5" pour tuyauterie	D 50mm	2.2	182.2
FV-2	FlowVis 2.0" pour tuyauterie	D 63mm	2.2	25
FV25	FlowVis 2.0" pour tuyauterie	D 75mm	2.2	25
FV-3	FlowVis 3.0" pour tuyauterie	D 90mm	15.6	5.5
FV-4	FlowVis 4.0" pour tuyauterie	D 110mm	34	102.2
FV-6	FlowVis 6.0" pour tuyauterie	D 160mm	68	227
FV-8	FlowVis 8.0" pour tuyauterie	D 200mm	136	409

La valeur lue est affichée dans menu flow Vis et sur l'écrans de lavage du filtre quand le lavage est en cours. L'alarme basse ne sera émise que si le débit durant le lavage du filtre est trop bas.



Scan QR Code to learn how to connect digital Sensor to FlowVis

8.5. Réglages usine.

Réglages usine

Firmware
Réseau
Date/Heure
Langue
Unités
Reset

Outre les réglages décrits ci-dessous, ce menu permet aussi de consulter le numéro de version du logiciel qui pourra vous être demandé lors des interventions.

Menu Version Fw

Affichage de la version du firmware

Menu Réseau

- MC** : est la MAC adresse, Vous devez utiliser cette information pour la connexion à internet.
- IP** : est l'adresse IP de SPACE sur le réseau local.
- DNS**: est l'adresse IP du serveur de domaine (DNS).
- GTW**: est l'adresse IP du routeur (Box) sur le réseau local.
- SVR**: est l'adresse IP du serveur.
- URL**: est le nom du serveur de connexion.

RESEAU	
MC	: 02:11:40:00:0B:C9
IP	: 192.168.1.77
DNS	: 192.168.1.1
GTW	: 192.168.1.1
SVR	: 195.14.0.21
URL	: bridge.poolCop.net
<div style="display: flex; justify-content: space-between;"> SELECT QUITTER </div>	

Menu Date/heure

Permet de régler la date et l'heure.

Langue

Sélectionnez la langue de SPACE

Unités

Sélectionne les unités physiques pour affichage

Réinitialisation

La sélection et la confirmation réinitialisent tous les réglages aux valeurs par défaut, impliquant l'étalonnage des capteurs.

8.6. Équipements

Équipements

Couverture

8.6.1 Couverture piscine



AVERTISSEMENT :

Le contrôle à distance d'une couverture de piscine peut causer des blessures graves. L'utilisateur DOIT TOUJOURS avoir la piscine en vue directe lors de la manœuvre de la couverture et lors des opérations d'ouverture ou de fermeture. La piscine doit être surveillée continuellement durant la manœuvre de la couverture afin de s'assurer qu'aucune personne n'est ou ne pénètre dans la piscine.

Uniquement disponible avec le Module d'Extension XM8

Couverture : permet d'ouvrir et fermer la couverture de la piscine. Pour fonctionner correctement, la couverture de piscine doit utiliser **Aux14** comme contrôle d'ouverture et **Aux15** comme contrôle de fermeture.

L'entrée 10 retourne la position de la couverture.

Installé :

En cochant la case, et avec la couverture de piscine correctement connectée, le contrôle de la couverture est activé.

Durée :

Définir les durées d'ouverture et de fermeture pour de manière à autoriser la manœuvre complète ; Les durées doivent être plus longues que la durée de manœuvre de la couverture.

Entrée :

Sélectionnez le sens de détection et l'alarme selon le signal provenant de la commande de la couverture

Installé :

Si **INSTALLÉ: OUI** SPACE pourra contrôler l'ouverture et la fermeture de la couverture.
Si réglé à **NON**, la couverture (si présente, sera opérée manuellement.

Réglage ouverture (Réglage de Aux14)

Lorsque la fonction couverture est installée, **Aux14** (commande d'ouverture) est préconfigurée en mode impulsion avec une durée d'impulsion de 2 minutes. Ces paramètres peuvent être modifiés depuis cet écran. La durée doit être suffisante pour permettre la manœuvre complète de la couverture.

Réglage fermeture (Réglage de Aux15)

Lorsque la fonction couverture est installée, **Aux15** (commande de fermeture) est préconfigurée en mode impulsion avec une durée d'impulsion de 2 minutes. Ces paramètres peuvent être modifiés depuis cet écran. La durée doit être suffisante pour permettre la manœuvre complète de la couverture.

Réglage Position (réglage de In10)

Lorsque la fonction couverture est installée, **IN 10** est préconfigurée pour la détection de la position « fermée ». Les paramètres peuvent être modifiés depuis cet écran, on peut décider de recevoir une alerte (ou pas) lorsque la couverture est détectée non fermée.

8.6.2 Nage à Contre-Courant

Equipements

Nage C/Courant

Permettent de contrôler une pompe de nage à contre-courant.

Pour fonctionner correctement, la pompe doit utiliser **Aux13** comme contrôle.

L'entrée 9 est le bouton poussoir pneumatique pour démarrer la pompe depuis la piscine.

La nage à contre-courant ne peut fonctionner que si la couverture de la piscine est ouverte (quand une couverture de piscine est déclarée).

Durée de fonctionnement :

Après avoir appuyé sur le bouton, la nage à contre-courant fonctionnera pendant la durée définie et puis s'arrêtera.

Une action sur le bouton poussoir pendant le temps de fonctionnement arrête la pompe immédiatement.

Entrée

Sélectionnez l'entrée le sens de détection et l'alarme selon le signal provenant du bouton poussoir.

Nage à Contre-Courant

Définit les paramètres relatifs à la nage à contre-courant.

Installé

Quand *INSTALLÉ : OUI* SPACE sera capable de contrôler la pompe de nage à contre-courant soit par le bouton poussoir pneumatique soit par une commande directe.

Si installé NON, la pompe de nage à c/courant sera opérée manuellement.

Réglage commande (Réglage de Aux13)

Lorsque la fonction nage Contre-Courant est installée, **Aux13** (commande de pompe) est préconfigurée en mode impulsion avec une durée d'impulsion de **60 minutes**. Les paramètres peuvent être modifiés.

Note :

Si la piscine est équipée d'une couverture et que celle-ci est détectée fermée par SPACE, alors la pompe de la nage à contre-courant est maintenue à l'arrêt par raison de sécurité. La nage à contre-courant n'est autorisée à fonctionner que si la couverture n'est pas fermée.

Réglage bouton poussoir (Réglage In9)

Lorsque la fonction nage C/Courant est installée, In (9) est préconfigurée pour capter l'action du bouton poussoir.

Note :

Le signal pneumatique du bouton-poussoir doit être converti en un contact électrique à l'extérieur de SPACE en utilisant un interrupteur pneumatique. Le contact sera connecté ensuite sur In (9).

9.0 SPACE CLOUD

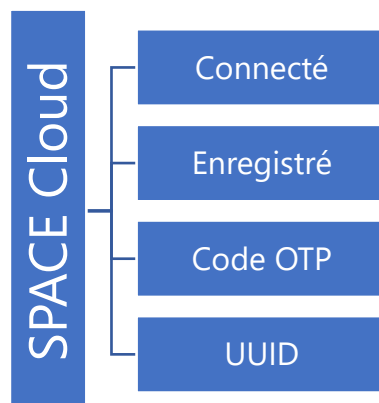
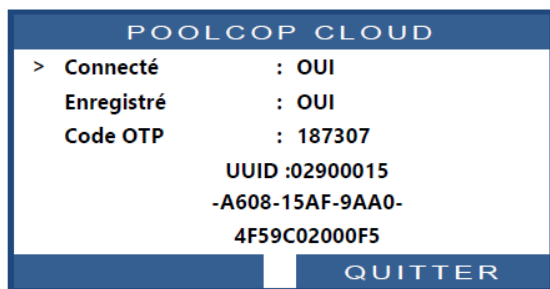

Connectez le SPACE à internet

Le SPACE DCCU est équipé d'un connecteur RJ45.

Amener le réseau au SPACE DCCU :

- Le mieux est de disposer d'un câble Ethernet (mini Cat4) connecté au routeur du client et arrivant dans le local technique.
- Du côté du DCCU, insérez le câble RJ45 comme indiqué sur l'image.
- Vérifiez que l'accès à l'internet est disponible à l'extrémité du câble. Vous pouvez avoir besoin d'un ordinateur portable pour le vérifier.
- Connectez l'extrémité du câble RJ45 au réseau afin d'établir une connexion via la box internet.
- Lancez SPACE (s'il a été arrêté).



RJ45 connexion Ethernet

Si la connexion RJ45 n'est pas possible, un routeur GSM SPACE optionnel peut être acheté auprès de Dryden Aqua (Ref 44104).



Routeur GSM indépendant

Pour vérifier la connexion.

Menu SPACE Cloud => Connecté

Affiche l'état de la connexion de SPACE avec le serveur

OUI : La Connexion est établie avec le serveur.

NON : La connexion n'est pas établie.

Texte:	Connecté
Données:	Lecture seule
Valeurs:	OUI NON

Créez un compte utilisateur et connectez SPACE à une piscine

1. Notez les codes suivants

Menu SPACE Cloud => Code OTP

Mot de passe à usage unique utilisé pour associer le SPACE a une piscine.

Ce code sera demandé durant le processus d'enregistrement.

Menu SPACE Cloud => UUID

Identificateur Unique du matériel

Ce code sera demandé durant le processus d'enregistrement.

Texte:	Code OTP
Données:	Lecture seule
Valeurs:	Nombre à 6 chiffres

Texte:	UUID
Données:	Lecture seule
Valeurs:	ID à 32 valeurs alphanumériques

2. Rendez-vous sur www.dryden-space.com

-Se connecter au site www.dryden-space.com

-Sur la page d'accueil, sélectionnez "**Sign up**".

-Sélectionnez le type de profil souhaité :

- Le "**compte perso**" vous permet de gérer uniquement votre piscine en tant que client final.
- Le "**Compte Pro**" vous permet de gérer les piscines de vos clients.

-Complétez toutes les informations demandées dans le formulaire, en particulier :

-Fournir une adresse email valide ; elle sera utilisée pour identifier le client et pour acheminer les alertes par courrier électronique.

-Cochez les cases pour accepter les conditions d'utilisation, et optionnellement "J'accepte de recevoir des informations" pour recevoir des newsletters.

-Suivez les instructions à l'écran pour connecter SPACE à votre piscine. Le code UUID vous sera demandé.

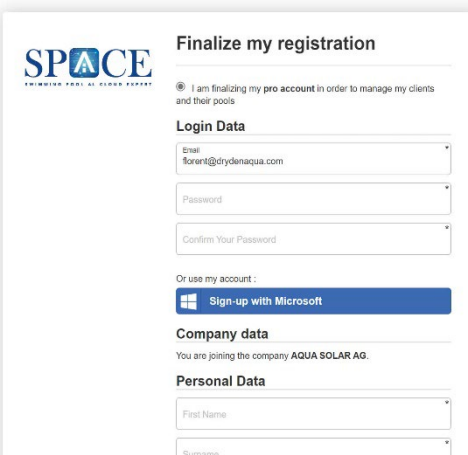
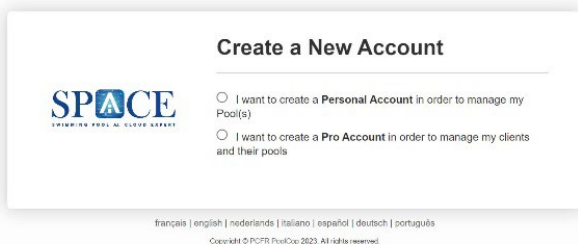
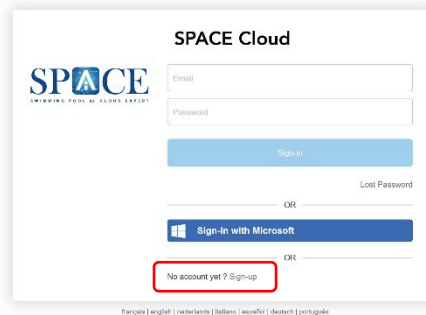
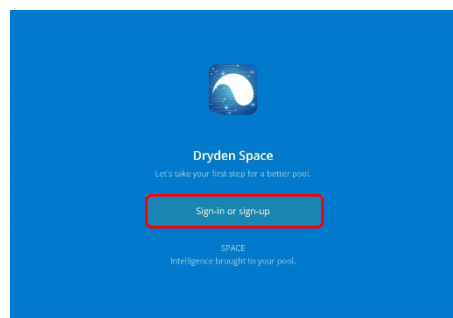

Pour vérifier si vous êtes bien inscrit.

Menu SPACE Cloud => Enregistré

Une fois que SPACE a été correctement associé à une piscine, Le statut 'Enregistré' est **OUI**.

S'il n'est pas associé, le statut est **NON**.

Texte:	Enregistré
Données:	Lecture seule
Valeurs:	OUI
	NON

10.0 Mode de circulation.

Mode ECO

Le mode Eco est destiné aux piscines à goulotte ou aux spas avec une goulotte uniquement. SPACE doit avoir la couverture configurée. Dans le cas des piscines intérieures, le mode Eco peut être utilisé lorsque la couverture est configurée (même s'il n'y en a pas) et qu'il y a un pont électrique (fil) installé, qui configure la couverture comme étant fermée.

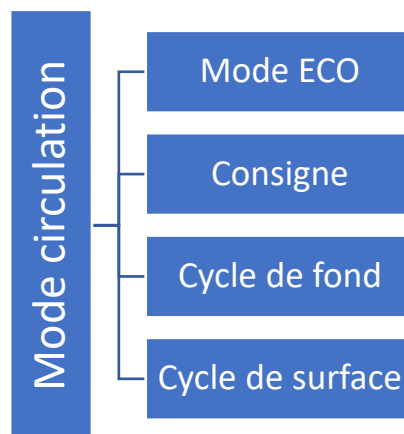

Ce mode permet de réaliser des économies de chauffage. Lorsqu'il fait froid et que la piscine n'est pas utilisée, l'eau circule via la bonde de fond. La goulotte reste sèche et l'évaporation est nulle. Les goulottes représentent généralement 20 % de la surface de la piscine. Par conséquent, dans les piscines extérieures et même dans les piscines intérieures, l'évaporation dans la goulotte est éliminée, ce qui permet de réaliser d'importantes économies d'énergie.

En outre, le filtre peut être contre-lavé directement à partir de la piscine (via la bonde de fond). Par conséquent, le bac tampon peut être dimensionné de manière plus petite, ce qui permet d'économiser des coûts et de l'espace. Petit investissement => grandes économies

- **Piscine à débordement** : La vanne doit être installée de telle sorte qu'en position de repos (pas de pompe en marche), la vanne soit telle que l'eau soit aspirée par les bondes de fond. Lorsque la vanne d'aspiration est alimentée, l'eau est puisée dans le réservoir tampon et la piscine déborde. Cette configuration permet d'éviter le débordement du réservoir tampon en cas de panne de courant.

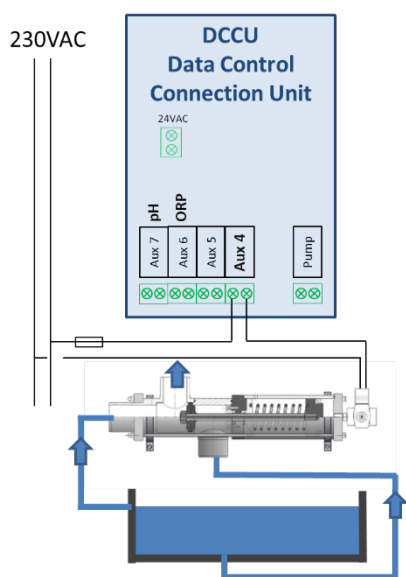

• **Piscine skimmer**

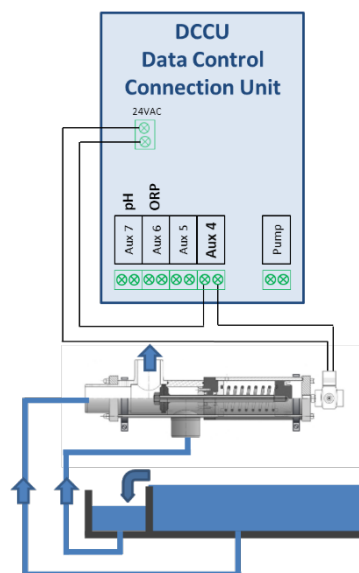

• **Piscine débordement et bac tampon**

- **Piscine à skimmer** : Par montage, la position de repos de la vanne (action du ressort) est telle que l'eau est aspirée depuis les skimmers. Lorsque le solénoïde est excité, l'eau sera aspirée depuis la bonde de fond.

Elle n'est pas configurée par défaut sur **Aux4** (réglage usine).

Il est possible de la configurer depuis le menu « **Données Filtre** » en déclarant « **Aspiration=BESGO** ».

Fonctionnement

La vanne de fond a plusieurs usages qui peuvent demander une position différente. En cas de conflit sur la position demandée, les règles de priorités sont évaluées dans l'ordre suivant :

1 Lors d'un nettoyage (et rinçage), la vanne est orientée suivant la position choisie dans les données filtre :

- a. Fond.
- b. Surface.

2. Si le niveau d'eau est bas, la vanne est orientée vers le fond.

3. Durant un cycle de surface, la vanne est orientée vers la surface (piscines à débordement uniquement).

4. Si le niveau d'eau est très haut, la vanne est orientée vers la surface.

5. Si le mode ECO est activé et uniquement pour les piscines à débordement avec couverture fermée :

- a. Si la T° Air > Consigne + 1°C, la vanne est orientée vers la surface.
- b. Si la T° Air < Consigne, la vanne est orientée vers le fond.

6. Si une demande débordement est activée via le BP, la vanne est orientée vers la surface.

7. Durant un cycle de fond, la vanne est orientée vers le fond (piscines à débordement uniquement).

8. Si aucun des cas précédents ne s'applique, alors :

- a. Piscine a skimmer, par la surface.
- b. Piscine a débordement :
 - Couverture ouverte ou pas de couverture, (par la surface).
 - Couverture fermée, (par le fond).

La position de la vanne sera déterminée par la première des 8 règles qui sera vérifiée. Les règles suivantes ne seront pas prises en compte tant que la règle en cours reste vraie.

Par exemple, si un cycle de surface est en cours (règle n°3) et que le niveau devient bas, alors la règle n°2 prend la main et la règle n° 3 n'est plus traitée tant que le niveau reste bas.



Scannez le code QR
pour en savoir plus sur
les vannes 3 voies
Besgo

Vannes Besgo 3-voies

*Pour le mode d'économie d'énergie dans
les piscines à débordement, le rinçage
automatique, etc..*

11.0 Schémas hydrauliques

PISCINES SKIMMER

SPACE avec DAISY+ (DA-GEN) Schéma de principe

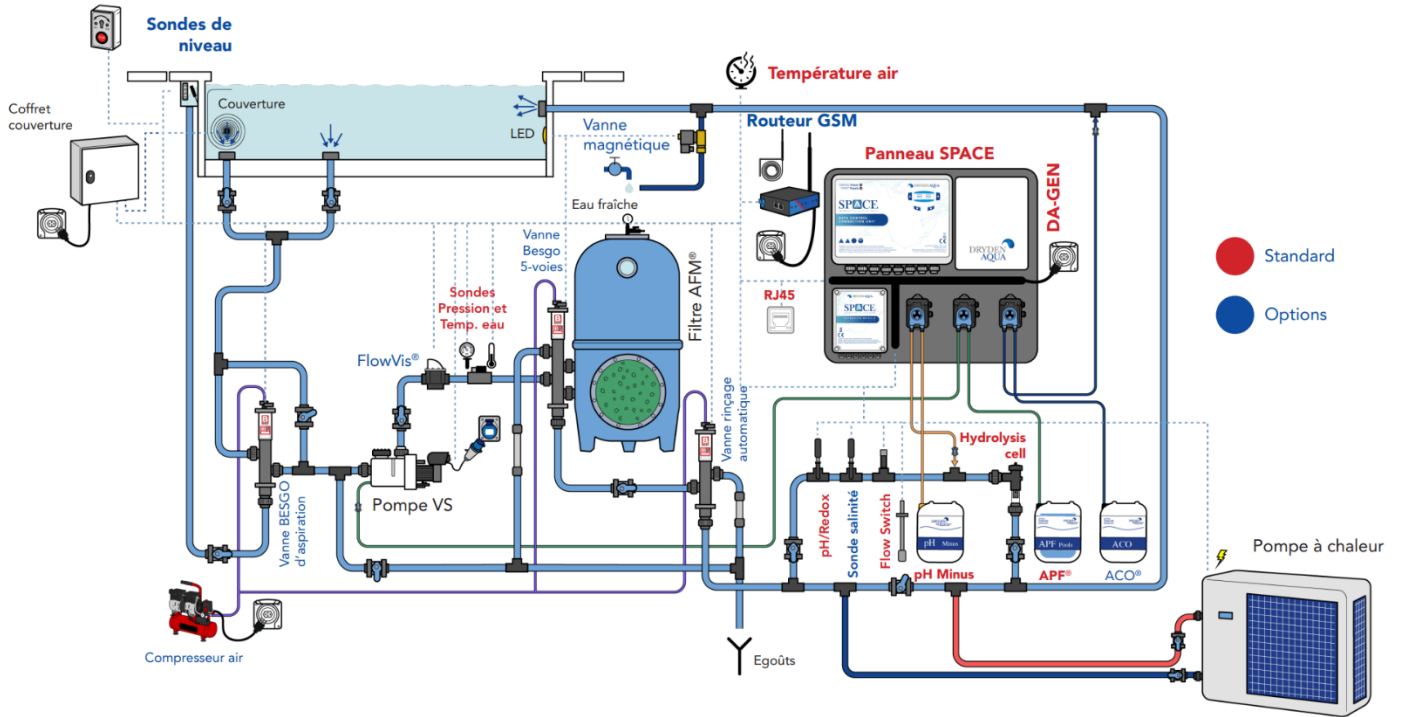

SPACE avec DAISY (chlore liquide) Schéma de principe

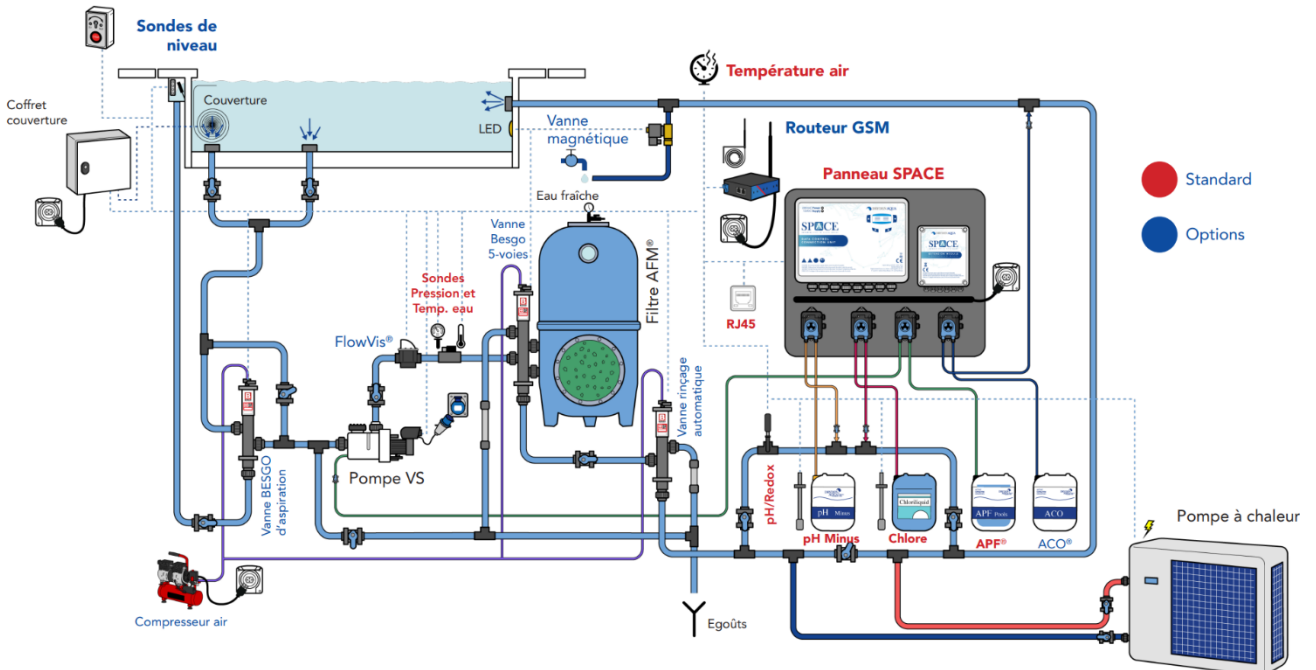

PISCINES À DÉBORDEMENT

SPACE avec DAISY+ (DA-GEN) Schéma de principe

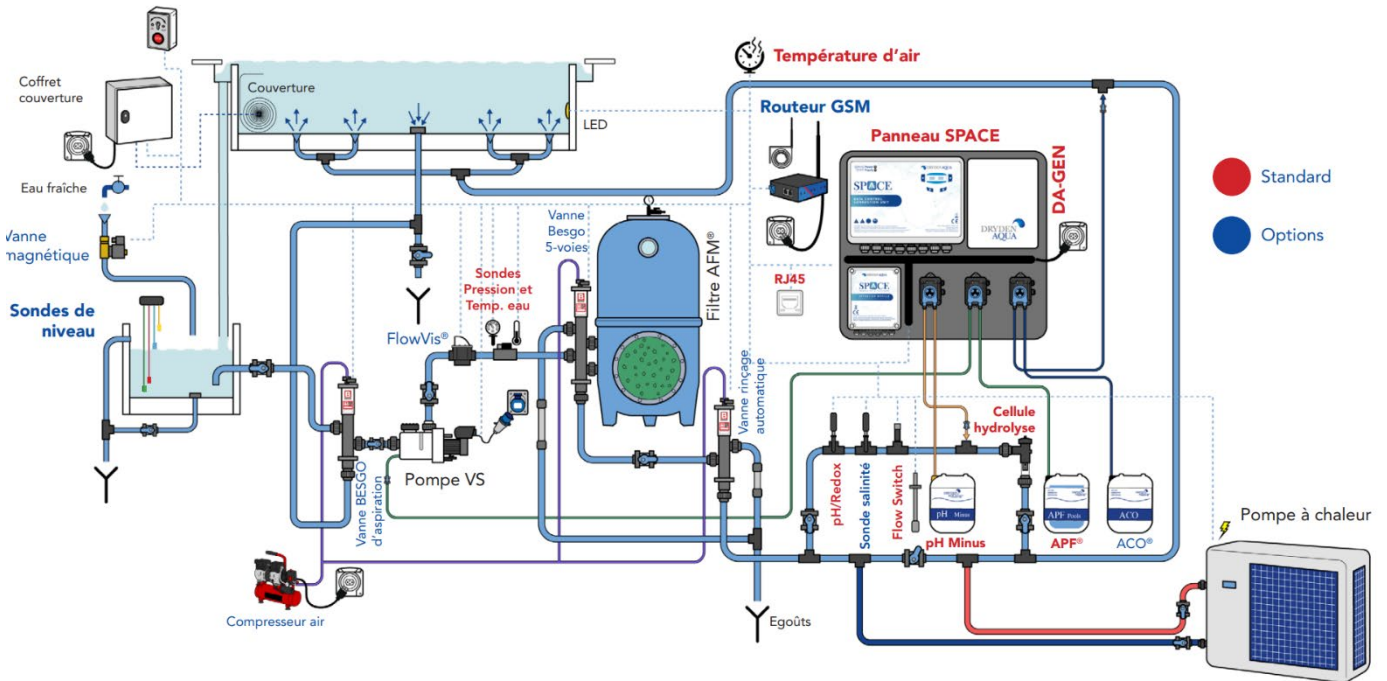

SPACE avec DAISY (chlore liquide) Schéma de principe

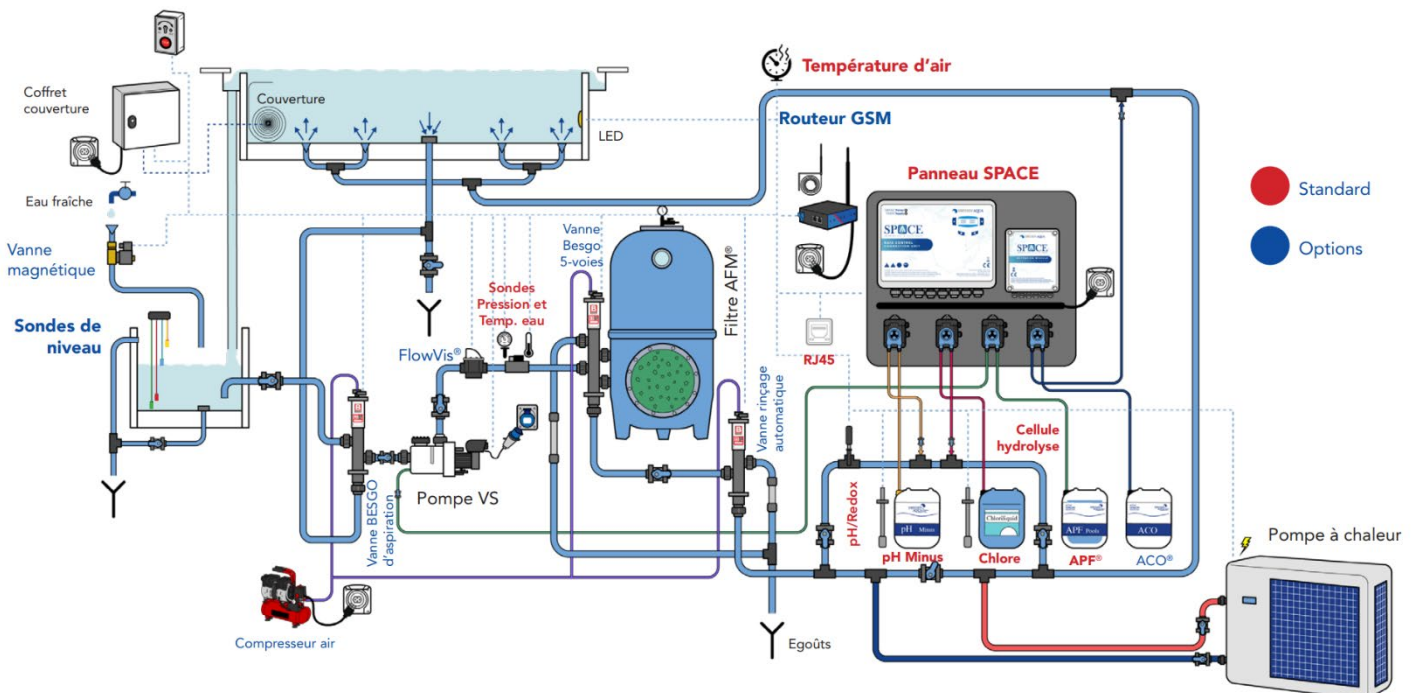

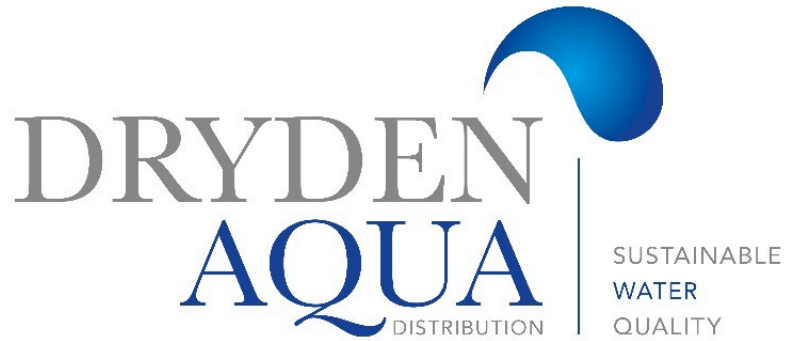

SPACE

SWIMMING POOL A.I. CLOUD EXPERT



Schémas
électriques