



AQUA SOLAR

SCHWIMMBAD- UND FILTERTECHNIK

2019

Français

# Mode d'emploi AS Control Plus



# AS Control Plus

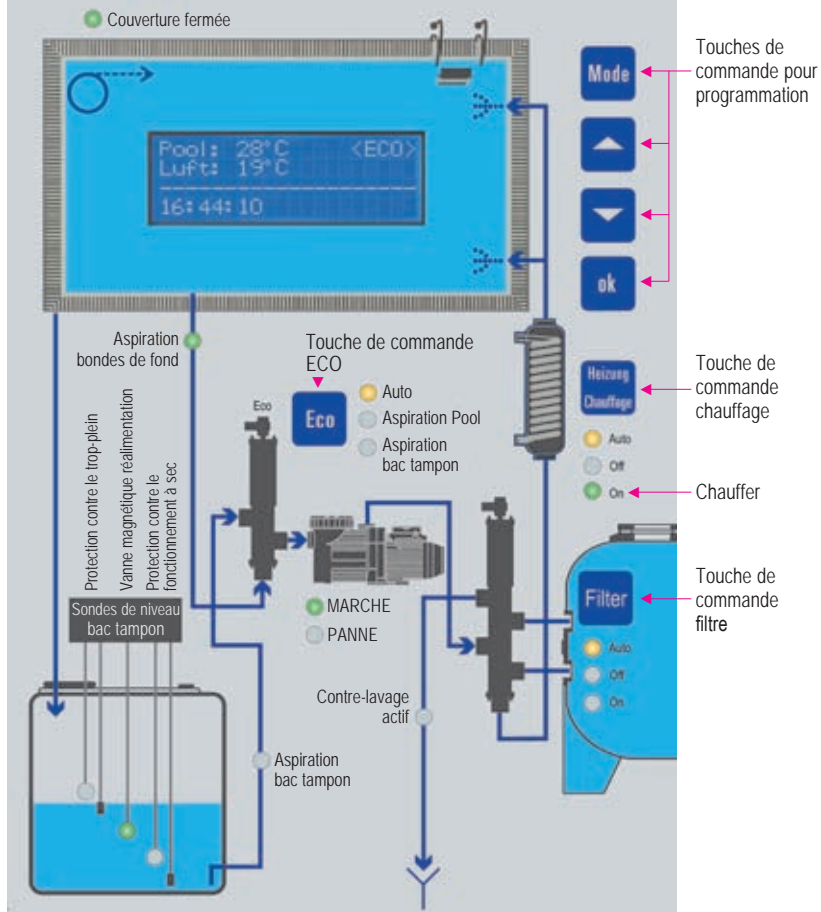

## Introduction

En acquérant l'AS Control Plus, vous vous êtes prononcé en faveur d'une commande innovatrice à microprocesseur. Celle-ci augmente de manière significative l'efficacité énergétique des piscines dotées de goulotte de débordement et évite ainsi les pertes d'énergie inutiles. Dans notre piscine d'essai en Suisse, nous avons pu prouver la réalisation d'économies d'énergie de plus de 20 000 kW (ce qui correspond à 2 000 litres de mazout) dans l'espace de six mois pour une piscine en plein air de 50 m<sup>2</sup> par une température de l'eau de 30 °C.

<b>Sommaire :</b>	page
Remarque relative au contrôle de l'efficacité énergétique	4
Touche de commande ECO, filtre, chauffage	5
Niveau de menu	6
Menu langue, menu pompe filtration	6, 7
Menu chauffage	7
Menu contre-lavage	7
Menu bac tampon, menu ECO	8
Menu configuration	9
Remarques importantes	10
<hr/>	
Schéma d'occupation des bornes AS Control Plus	11
avec pompe Badu Prime, Delta, Profi et Alpha	12
avec pompe Pentair IntelliFlow, et de commande IntelliComm II	13
avec pompe UWE EO PM	14
avec convertisseur de fréquence AS	15
avec convertisseur de fréquence Invertec	16
Tableau de menu	17

---

## L'AS Control Plus comprend :

1. Commande de filtration et disjoncteur-protecteur électronique.
2. Commande de retour d'eau automatique et de rinçage ou contrôle du compresseur
3. Commande de chauffage dotée d'un contrôleur antigel, d'une commutation prioritaire et d'une temporisation.
4. Commande de niveau du bac tampon.
5. Régulateur de niveau pour bac tampon (contre-lavage depuis le bassin ou le bac tampon, etc).
6. Commande d'efficacité énergétique (fonctionnement économique ou de goulotte)
7. Raccourcis pour déclencher un contre-lavage et installer la température de consigne du chauffage.
8. Sur la carte de mémoire, toutes les données des dix derniers mois sont enregistrées. Celles-ci peuvent être analysées via un ordinateur.
9. Optionnel, la surveillance du débit par interrupteur à palette.

---

## Caractéristiques techniques :

Bornes de raccordement :	78 pièces pour les entrées et sorties
Relais :	13 pièces
Énergie consommée	14 VA
Protection électronique du moteur :	pour 3 phases 8 ampères maxi par phase
Fusible :	4 x 10 ampères chacun
Module d'affichage :	circuit imprimé multicouche (4 couches)
Type de protection :	boîtier IP 65
Carte de mémoire :	pour sauvegarder les données et les analyser via PC
Sonde de température eau et air	détecteur semi-conducteur réglé par laser, précision de 1 % (séparation de potentiel des sondes de température)

---

## Montage :

- La commande doit être montée dans un endroit protégé contre l'humidité.
- Connecter les composants suivant le schéma d'occupation des bornes à l'AS Control Plus.
- Il faudra prévoir des fusibles de puissance appropriés conformément aux réglementations des entreprises de distribution d'énergie locales.

# Remarque relative au contrôle de l'efficacité énergétique

## (fonctionnement de goulotte -fonctionnement économique)

L'idée la plus innovatrice que présente l'AS Control Plus consiste dans le réglage en fonction de la température entre fonctionnement de goulotte (également appelé fonctionnement normal) et fonctionnement économique et dans l'économie d'énergie qui en résulte.

### 1. Fonctionnement de goulotte

Dans le soi-disant mode de fonctionnement de goulotte (fonctionnement normal), la circulation de l'eau est assurée à travers la **goulotte** → **bac tampon** → **pompe** → **bassin** → **goulotte**. Ceci permet un circuit hydraulique optimal parce que l'eau usée est évacuée à travers la goulotte. Par des températures élevées de l'eau et des températures basses de l'air, une augmentation des pertes de chaleur en résulte toutefois (évaporation, convection). Pendant la baignade (volet de couverture ouvert), il faut toujours assurer la circulation de l'eau du bassin à travers la goulotte pour des raisons hydrauliques.

### 2. Fonctionnement économique

Dans le soi-disant mode de fonctionnement économique, l'aspiration de l'eau se fait directement depuis le bassin (par ex. à travers un ou plusieurs bonde de fond(s) ou aspirations). **Bassin** → **pompe** → **bassin**. Ce faisant, l'eau ne déborde plus la goulotte. La perte de chaleur est considérablement réduite. Le fonctionnement économique est particulièrement approprié pour les périodes plus froides ainsi que pour les phases de mise en température de piscines. Durant la présence de baigneurs, il faudrait que le bassin soit dans le mode de fonctionnement de goulotte pour des raisons hydrauliques et de sécurité (cf. prochain passage).

#### Exclusion de la responsabilité :

Nous n'assumons pas de responsabilité en cas d'aspiration incorrecte. L'exécution des aspirations selon les règles de l'art incombe à l'entreprise d'installation. Les normes nationales en vigueur relatives à l'aspiration de sécurité sont à respecter. S'il n'y a pas de normes, nous recommandons toujours d'utiliser des aspirations ne permettant pas le passage de cheveux ainsi que l'installation d'au moins 2 points d'aspiration écartés de 1,5 m. Les vitesses d'aspiration des points d'aspiration doivent se situer en dessous de 1,2 m/s. L'emplacement idéal des aspirations se trouve hors de portée du baigneur.

**Attention :** la mauvaise configuration d'aspirations peut aboutir à des accidents mortels.

### Pompe mise hors service

Lorsque la pompe est mise hors service, en cas de coupure de courant par ex., la vanne est également en mode de fonctionnement économique (aspiration directement depuis le bassin). Ce faisant, une vidange du bassin est évitée. L'eau ne peut pas être repoussée dans le bac tampon à travers la conduite de refoulement par le biais du filtre. Il s'ensuivrait une perte d'eau si l'eau atteignait dans le réservoir collectif un tel niveau qu'elle s'écoule à travers le trop-plein du réservoir égalisateur.

**A titre de sécurité complémentaire, nous conseillons de monter un clapet anti-retour dans la conduite de refoulement ainsi que d'assurer le fonctionnement permettant la mise en marche forcée (5e sonde) pour le réservoir collectif.**

#### Exclusion de la responsabilité :

Nous n'assumons pas de frais dus à la perte d'eau résultant d'une défaillance et/ou d'une erreur de manipulation de l'AS Control Plus, soit des vannes besgo.

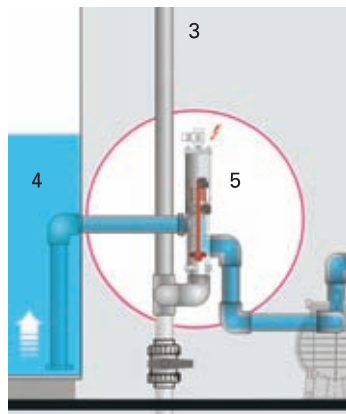

Fonctionnement de goulotte

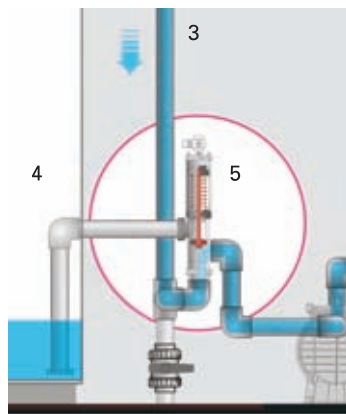

Fonctionnement économique

## Fonctionnement de goulotte (fonctionnement normal)

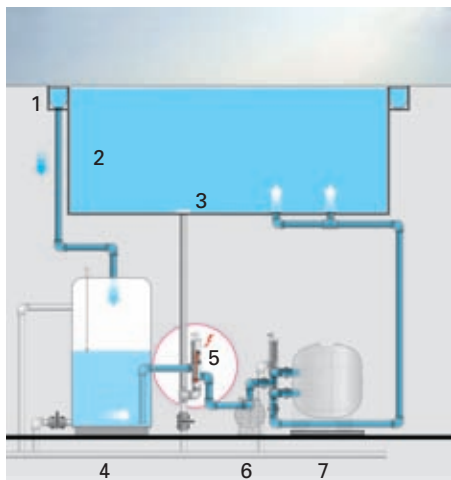

- 1 goulotte
- 2 piscine
- 3 bonde de fond

## Fonctionnement économique

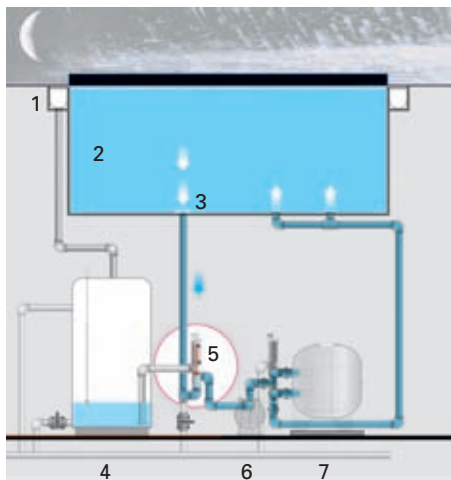

- 4 bac tampon
- 5 vanne à trois voies besgo
- 6 pompe
- 7 filtre



### Touche de commande Eco :

Elle dispose de 3 possibilités :

#### 1. Auto :

Dans cette position, on décide en fonction de la température de l'eau et de l'air si l'aspiration s'effectue directement depuis le bassin (fonctionnement économique) ou à travers le bac tampon (fonctionnement de goulotte). Dès que le volet de couverture est ouvert, le système se trouve en mode de fonctionnement de goulotte (Les interrupteurs de fin de course du volet de couverture doivent être connectés à des bornes 71/72).

#### 2. Bonde de fond (fonctionnement économique) :

La vanne besgo est toujours en mode de fonctionnement économique, ou bien l'aspiration de l'eau se fait directement depuis votre bassin sans tenir compte de la température ni du fait que le volet soit ouvert ou fermé.

#### 3. Bac tampon (fonctionnement de goulotte) :

La circulation de l'eau de la piscine se fait toujours à travers le goulotte sans tenir compte de la température ni du fait que le volet soit ouvert ou fermé.

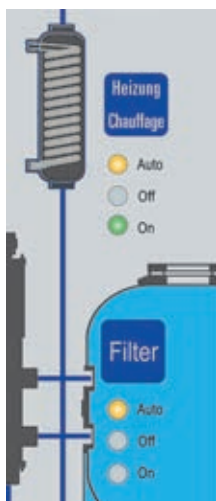

### Touche de commande chauffage :

Auto : Le fonctionnement du chauffage se fait suivant les paramètres entrés.

Off : Le fonctionnement du filtre est arrêté.

On : Lorsque cette lampe est allumée, le chauffage est mis en marche. La température prescrite n'est pas encore atteinte.

### Touche de commande filtre :

Auto : La mise en marche du filtre s'effectue en fonction des durées de filtre entrées.

Off : Le fonctionnement du filtre est arrêté.

On : Le fonctionnement du filtre se fait en permanence.

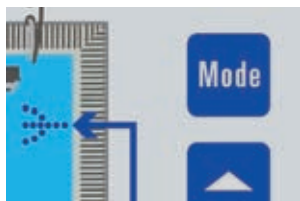

## En appuyant sur la touche MODE vous accédez au niveau de menu.

Les fonctions supplémentaires sont marquées pa → dans le tableau de menu.

### MENU LANGUE : (réglage de base : allemand)

Appuyez sur la touche OK. Ensuite, vous pouvez choisir entre l'allemand, le français, l'italien, l'anglais et l'espagnol à l'aide des touches fléchées.

### MENU POMPE FILTRATION

#### PROTECTION CONTRE LES SURCHARGES (réglage d'usine : arrêt)

Appuyez sur la touche OK. Ensuite, vous accédez à l'option de protection contre les surcharges. À l'aide de la touche OK, vous commencez par sélectionner "marche" ou "arrêt" de la protection contre les surcharges.

Si la protection contre les surcharges est mise en marche, on commence par déterminer le courant du moteur en appuyant sur la touche OK. Ce dernier est enregistré pour la pompe filtration raccordée. Si vous envisagez de raccorder une autre pompe de filtration sur l'AS Control Plus, il faudra de nouveau déterminer le courant. En appuyant sur la touche MODE, vous êtes en mesure d'annuler l'opération de la détermination de courant. Une fois le courant du moteur déterminé, vous pouvez, en fixant la tolérance, sélectionner à partir de quel pourcentage de surcharge la protection électronique du moteur sera déclenchée et la pompe de filtration arrêtée (le réglage standard de la tolérance s'élève à 15 %). Lorsque le contact du détecteur de débit s'ouvre, la pompe de filtration est mise hors service après 20 secondes.

#### DUREES DE FILTRATION : (réglage d'usine : de 08 h 00 à 20 h 00)

En appuyant sur la touche OK, vous obtiendrez la possibilité de régler jusqu'à sept durées de filtration par jour.

#### DUREES DE FILTRATION GOULOTTE : (réglage d'usine : de 08 h 00 à 09 h 00)

En appuyant sur la touche OK, vous pouvez régler jusqu'à cinq durées de filtration par jour, l'eau étant évacuée à travers la goulotte. Celles-ci sont nécessaires parce que le niveau d'eau n'est surveillé que dans le bac tampon et non dans le bassin.

**Attention :** la circulation de l'eau doit se faire à travers la goulotte au moins 30 à 60 min. par jour. Ce n'est que dans ce cas que le niveau d'eau sera contrôlé et corrigé (le contrôle s'effectue dans le bac tampon).

En outre, en entrant la durée de goulotte, le circuit hydraulique correct (évacuation de l'eau usée à travers la goulotte) sera rétablie, et ainsi, l'écoulement correct de l'eau dans le bassin est assuré. Pour les installations publiques, nous conseillons de mettre systématiquement sur fonctionnement de goulotte une à deux heures avant l'ouverture de la piscine pour assurer le circuit hydraulique correct.

#### Attention (exclusion de la responsabilité) :

Des dommages issus d'un niveau d'eau trop bas (par ex. brûlure d'un volet de couverture solaire) ne sont pas assumés par notre maison.

**EFFACER LES DUREES DE FILTRATION :** en appuyant sur la touche OK, vous pouvez effacer toutes les durées de filtration. Ce faisant, on vous demande une fois de plus, si vous souhaitez vraiment supprimer les durées et devez le valider définitivement en appuyant sur la touche OK.

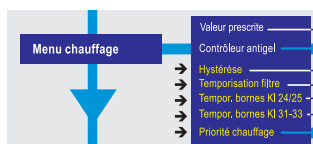
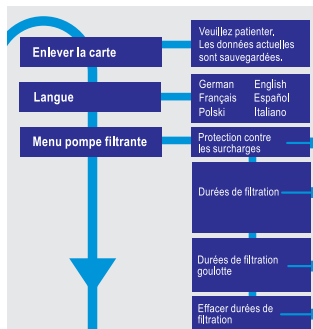

### MENU CHAUFFAGE :

#### VALEUR PRESCRITE : (réglage d'usine : 25 °C)

En appuyant sur la touche OK, la valeur prescrite de la température de l'eau du bassin peut être sélectionnée entre 1 et 40 °C à l'aide des touches fléchées.

Raccourci: appuyez 4 secondes sur le bouton chauffage pour régler la valeur de consigne souhaitée.

**CONTROLEUR ANTIGEL :** (réglage d'usine : arrêt)

En appuyant sur la touche OK, vous pouvez mettre le contrôleur antigel en position MARCHÉ ou ARRÊT à l'aide des touches fléchées. Lorsque la touche MARCHÉ est activée, vous pouvez régler en appuyant sur la touche OK à partir de quelle température de l'air (-50 / +20 °C) le contrôleur antigel met en marche la pompe filtration. L'hystérèse réglable (différence de température entre MARCHÉ et ARRÊT) donne l'ordre de déclenchement. En outre, l'alarme collective peut être raccordée. Lorsque vous avez branché un chauffage, vous pouvez régler par ailleurs à partir de quelle température de l'eau du bassin le chauffage doit se mettre en marche ou s'arrêter. (fonctionne également si le chauffage est arrêté)

- **HYSTERESE :** (réglage d'usine : 0,5 °C) En appuyant sur la touche OK, vous pouvez régler l'hystérèse entre 0,1 et 5 °C à l'aide des touches fléchées. Hystérèse veut dire de combien de degrés le point de coupure suit le point d'enclenchement.
- **TEMPORISATION FILTRATION :** (réglage d'usine : 3 min.)  
En appuyant sur la touche OK, vous pouvez régler la durée de temporisation de la filtration entre 1 et 200 minutes à l'aide des touches fléchées. La durée de temporisation peut éviter une accumulation de chaleur dans le chauffage du fait que la pompe de filtration marche plus longtemps que le chauffage pendant la durée réglée après l'arrêt du chauffage. Si l'on a réglé une durée de temporisation pour les bornes 24/25 et/ou 31-33, on fait le total de celle-ci et de la durée de temporisation du filtre.
- **TEMPORISATION BORNE 24/25 :** (réglage d'usine : 0 min.) En appuyant sur la touche OK, vous pouvez régler la durée de temporisation entre 1 et 200 minutes à l'aide des touches fléchées.
- **TEMPORISATION BORNE 31-33 :** (réglage d'usine : 0 min.) En appuyant sur la touche OK, vous pouvez régler la durée de temporisation entre 1 et 200 minutes à l'aide des touches fléchées.
- **PRIORITE CHAUFFAGE :** (réglage d'usine : arrêt)  
Le chauffage peut également mettre en marche la pompe filtration en dehors des durées de filtration. En appuyant sur la touche OK, vous pouvez arrêter la priorité "chauffage" à l'aide des touches fléchées ou régler la différence de température entre 1 et 10 °C pour la priorité "chauffage".

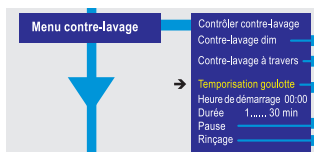

**MENU CONTRE-LAVAGE :** VERIFIER LE CONTRE-LAVAGE :

En appuyant sur la touche OK, vous déclenchez le cycle de contre-lavage manuellement. L'opération de contre-lavage est affichée à l'écran parallèlement aux régimes et aux durées.

Raccourci: appuyez sur le bouton Filter 4 secondes pour déclencher un contre-lavage.

**CONTRE-LAVAGE :** (réglage d'usine : vendredi)

En appuyant sur la touche OK, vous pouvez arrêter le contre-lavage à l'aide des touches fléchées, soit complètement, sélectionner les jours de la semaine du contre-lavage, soit déterminer les intervalles de contre-lavage en jours entre 1 et 30 jours.

**CONTRE-LAVAGE A TRAVERS :** (réglage d'usine : bac tampon)

En appuyant sur la touche OK, vous pouvez sélectionner à l'aide des touches fléchées si le contre-lavage devra s'effectuer à travers la goulotte de débordement ou à travers la bonde de fond.

- **TEMPORISATION GOULOTTE :** (réglage d'usine : 30 min.)

Après tout contre-lavage, une mise en marche forcée se fait à travers la goulotte pour aboutir à l'écoulement d'eau par le biais de celle-ci. La durée est réglable de 0 à 200 minutes.

**HEURE DE DEMARRAGE :** (réglage d'usine : 10 h 00)

En appuyant sur la touche OK, vous pouvez régler l'heure pour le démarrage du contre-lavage.

**DUREE :** (réglage d'usine : 4 min.)

En appuyant sur la touche OK, vous pouvez régler la durée du contre-lavage entre 1 et 30 minutes à l'aide des touches fléchées.

**PAUSE :** (réglage d'usine : 30 secondes)

En appuyant sur la touche OK, vous pouvez sélectionner si vous souhaitez avoir une pause entre différentes étapes. La durée de pause peut être fixée à l'aide des touches fléchées entre 30 et 200 secondes.

**RINÇAGE :** (réglage d'usine : arrêt)

En appuyant sur le bouton OK, vous pouvez utiliser les touches fléchées pour rincer ON / OFF ou commander le compresseur. La durée du rinçage peut être réglée entre 1 et 200 secondes. Si le compresseur est sélectionné, un compresseur peut être connecté à la place d'une vanne. Celui-ci s'allume avant et pendant un contre-lavage. (Temps de pause = délai) le compresseur est également commuté en fonctionnement par gouttière.



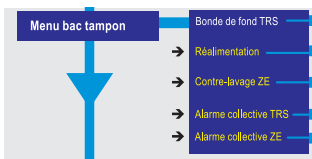

## MENU BAC TAMPON:

### BONDE DE FOND EN CAS DE PROTECTION CONTRE LE FONCTIONNEMENT A SEC: (réglage d'usine : arrêt)

Afin d'éviter l'arrêt de la pompe de filtration, la vanne besgo commute sur l'aspiration à travers la bonde de fond. En appuyant sur la touche OK, vous pouvez passer la bonde de fond en position

→ **MARCHE ou ARRÊT** en cas de protection contre le fonctionnement à sec.

**REALIMENTATION** : (réglage d'usine : 90 min.)

En appuyant sur la touche OK, vous pouvez choisir si la réalimentation de l'eau d'appoint doit se faire via le contrôle du temps ou si la réalimentation est en position MARCHE ou ARRÊT. Si la réalimentation est contrôlée dans le temps, vous pouvez régler la limite du temps de la réalimentation entre 1 et 999 minutes. Si la limite du temps est arrivée à expiration et le niveau d'eau n'est pas à la hauteur préréglée, il y a une erreur dans le système de réalimentation. La réalimentation s'arrête et le relais d'alarme collectif s'excite.

→ **CONTRE-LAVAGE EN CAS DE MISE EN MARCHE FORCEE** : (réglage d'usine : arrêt)

Ici, on peut sélectionner qu'un contre-lavage automatique se fait en cas de mise en marche forcée. Ce faisant, on évite qu'une trop grande quantité d'eau non usée s'écoule à travers le trop-plein de sécurité. Ainsi, l'eau est-elle encore utilisée de manière raisonnable pour un contre-lavage. Le contre-lavage peut aussi être judicieux si le fonctionnement de goulotte est activé par une forte pluie (mise en marche forcée) ce qui provoque une perte d'énergie indésirable. La temporisation pour le contre-lavage s'élève à 1 jusqu'à 200 minutes.

→ **ALARME COLLECTIVE PROTECTION CONTRE LE FONCTIONNEMENT A SEC** :

(réglage d'usine : arrêt)

En appuyant sur la touche OK, vous pouvez passer l'alarme collective en position MARCHE ou ARRET en cas de fonctionnement à sec. Si vous avez activé l'alarme collective, vous pouvez régler une temporisation d'alarme entre 0 et 200 minutes. À l'expiration de ce temps, le relais d'alarme collective s'excite, et un message s'affiche également à l'écran bleu.

→ **ALARME COLLECTIVE MISE EN MARCHE FORCEE** : (réglage d'usine : arrêt)

En appuyant sur la touche OK, vous pouvez passer l'alarme collective en position MARCHE ou ARRET en cas de mise en marche forcée. Si vous avez activé l'alarme collective, vous pouvez régler une temporisation d'alarme entre 0 et 200 minutes. À l'expiration de ce temps, le relais d'alarme collective s'enclenche, et un message s'affiche également à l'écran bleu.



## MENU PROGRAMME ECO :

### PROGRAMME ECO MODE :

(réglage d'usine : température de consigne de 20 °C, hystérèse de 1 °C)

→ En appuyant sur la touche OK, vous pouvez choisir si le fonctionnement de goulotte sera déclenché en fonction d'une température extérieure atteinte ou d'une différence précise de température (température extérieure-température de l'eau).

**a) température de consigne** : jusqu'à ce que la température de consigne réglée (air) soit atteinte, le système est maintenu en mode de fonctionnement économique (soupape à piston hors tension - aspiration directement depuis le bassin). Seulement en cas de dépassement de la température de consigne, la soupape à piston passe au fonctionnement de goulotte. Plage de réglage de 5 °C à 40 °C. En cas de volets solaires, nous conseillons le mode température de consigne. Le réglage de la température de consigne ne devrait pas être supérieure à 20 °C. Par 20 °C de température de l'air (à l'ombre), un gain de chaleur considérable en résulte. En cas de fonctionnement économique (ECO), ce dernier s'accumule sous le volet. Sous le volet solaire, des températures s'élevant à 50 °C et davantage peuvent se créer. Cette accumulation de chaleur doit être évacuée à travers la goulotte.

**b) différence de température** : il est possible de programmer une différence de température de +10 °C jusqu'à -10 °C. Si une différence de température de par ex. +2 °C est réglée, la soupape à piston passe au fonctionnement à travers la bonde de fond lorsque la température de l'air est supérieure de 2 °C de la température de l'eau. Pour le réglage -2 °C, la vanne besgo ne commute que si la température de l'air se situe 2 °C en dessous de la température de l'eau.



## Attention : (exclusion de la responsabilité)

Divers fabricants de piscines (en polyester, liner) limitent leur garantie à des températures de l'eau de 30...35 °C. Des dommages possibles sur le corps de bassin ou sur des couvertures susceptibles d'être provoqués par accumulation de chaleur, ne sont pas reconnus par notre maison non plus.

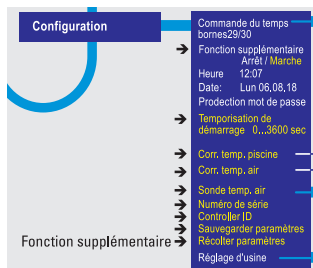

## MENU CONFIGURATION :

### SORTIE PROGRAMMABLE, bornes 29/30 :

en appuyant sur la touche OK, vous pouvez affecter un intervalle de 1 à 30 jours ou une programmation de temps hebdomadaire au contact sans potentiel raccordé sur la borne 29 suivant le schéma d'occupation de bornes. Vous pouvez choisir jusqu'à 9 périodes de commutation entre 00 h 00 et 23 h 59. Ce contact peut être programmé de sorte qu'il ne soit fermé que lorsque, en plus de la programmation horaire, la pompe de filtrage ou le dosage ou le chauffage est en fonction. Les périodes de commutation peuvent être annulées et entrées de nouveau.

Avec la fonction de la purge de l'air, le filtre peut être purgé via une électrovanne avant le lavage à contre-courant.

**FONCTION SUPPLEMENTAIRE :** par appui sur la touche OK, les fonctions supplémentaires peuvent être masquées à l'écran depuis le menu de réglage. Celles-ci ne seront plus accessibles à l'utilisateur alors. Les fonctions supplémentaires seront maintenues dans vos réglages et sont activées même si elles ne sont plus visibles au menu.

**HEURE :** en appuyant sur la touche OK, vous pouvez régler l'heure actuelle à l'aide des touches fléchées. Elle est maintenue également après coupure de l'AS Control Plus grâce à la pile tampon insérée.

**DATE :** en appuyant sur la touche OK, vous pouvez régler la date actuelle à l'aide des touches fléchées. Elle persiste également après coupure de l'AS Control Plus grâce à la pile tampon insérée.

**PROTECTION MOT DE PASSE:** (Réglage d'usine: 0.0.0.0)

En installant un mot de passe, le menu ne peut être accédé qu'en entrant ledit mot de passe en premier. 0.0.0.0 signifie: sans protection.

- **TEMPORISATION DE DEMARRAGE :** (réglage d'usine : 10 sec.)  
par appui sur la touche OK, la temporisation de démarrage peut être réglée entre 0 et 3600 secondes. La temporisation de démarrage sera toujours activée lorsque l'AS Control Plus sera raccordée sur l'alimentation électrique et à chaque remise en route de la pompe de filtration. Durant la temporisation de démarrage, les sorties CHAUFFAGE, DOSAGE et MISE EN MARCHÉ FORCÉE sont bloqués.
- **CORRECTION DE TEMPERATURE PISCINE :** en appuyant sur la touche OK, vous pouvez corriger la température du bassin affichée sur l'écran bleu à l'aide des touches fléchées d'un maximum de +10 °C à -10 °C. Ce réglage précis présente un avantage si, en raison de l'emplacement du point de mesure de la température, un écart de la température du bassin affichée s'est produit.
- **CORRECTION DE LA TEMPERATURE AIR :** en appuyant sur la touche OK, vous pouvez corriger la température de l'air affichée sur l'écran bleu à l'aide des touches fléchées d'un maximum de +10 °C à -10 °C. Ce réglage précis présente un avantage si, en raison de l'emplacement du point de mesure de la température, un écart de la température de l'air affichée s'est produit.
- **SONDE TEMP. AIR :** (paramètres usine ON) A l'aide de la touche OK, vous pouvez faire apparaître ou disparaître la température de l'air
- **NUMÉRO DE SÉRIE :** en appuyant sur la touche OK le numéro de série appareil.
- **CONTROLLER ID :** Appuyer sur le bouton OK affiche l'ID du contrôleur :
- **SAUVEGARDER PARAMÈTRES :** A l'aide de la touche OK tous les paramètres programmés seront stockés sur la carte SD.
- **RÉCOLTER PARAMÈTRES :** A l'aide de la touche OK les paramètres stockés sur la carte seront programmés sur l'appareil.

REGLAGE D'USINE : en appuyant sur la touche OK, vous accédez au menu de réglage d'usine. Lorsque vous validez les questions à chaque fois en appuyant sur la touche OK, toutes les valeurs pré-réglées par vous seront rétablies en réglage d'usine. Toutes les valeurs réglées seront entrées en mémoire électronique et seront aussi maintenues après coupure. La date et l'heure seront alimentées par une pile tampon. La durée de service de la pile s'élève à env. 3...4 ans. La pile peut être remplacée sans outil après avoir enlevé les quatre vis de la platine avant et après avoir ouvert l'AS Control Plus.

## Précisions importantes :

Bornes no. 45/46: un interrupteur 0-1 peut être raccordé sur ces deux bornes. En activant cet interrupteur, la pompe de filtration est mise en marche et le fonctionnement à travers la goulotte démarre. Il est sensé de placer cet interrupteur à proximité du bassin.

Bornes no. 52/53 : ces bornes peuvent être utilisées en combinaison avec un climatiseur. Lorsque le contact est fermé, la mise en marche forcée se fait par le biais du bonde de fond.

**Bornes no. 71/72** : ces bornes peuvent être connectées au volet de couverture de la piscine. Lorsque le contact est fermé, la commande ECO (pourvu qu'elle soit en position Auto) détermine si l'eau est évacuée à travers la bonde de fond ou la goulotte de débordement. Les durées de filtration sont respectées. Le contact sans potentiel de l'interrupteur de fin de course du volet de couverture de la piscine doit commuter comme suit : couverture sur le bassin = contact fermé d'interrupteur de fin de course.

## Priorités

La durée de filtration de la goulotte prime toujours par rapport aux autres actions. Cela veut dire que si le système est en mode bonde de fond (fonctionnement économique) et la durée de filtration de la goulotte est activée, la commande commute toutefois sur le fonctionnement normal.

De la même manière, les priorités suivantes sont attribuées :

- > 1. Durée de filtration de la goulotte
- > 2. Levier à main (borne 45/46)
- > 3. Interrupteur du système (bonde de fond / bac tampon)
- > 4. Interrupteur de fin de course du volet de couverture (borne 71/72)
- > 5. Programme Eco (température de consigne/de différence)

## Protection antigel :

Le chauffage ne peut s'enclencher en protection antigel que si la pompe de filtration est commandée par la sonde température air.

## L'hystérèse :

Exemple :

température de consigne à 28 °C / hystérèse de 1 °C / température réelle de 20 °C

Dans l'exemple décrit ci-dessus, le chauffage chauffe jusqu'à 28 °C et s'arrête ensuite. Le chauffage ne se remet en marche que lorsque l'eau dépasse la température de 27 °C. Il est ainsi assuré que la température peut uniquement varier entre 27 °C et 28 °C.

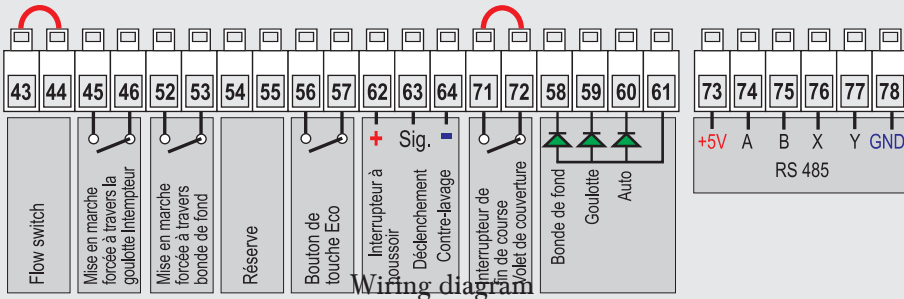

Pont à la livraison

Télécommande

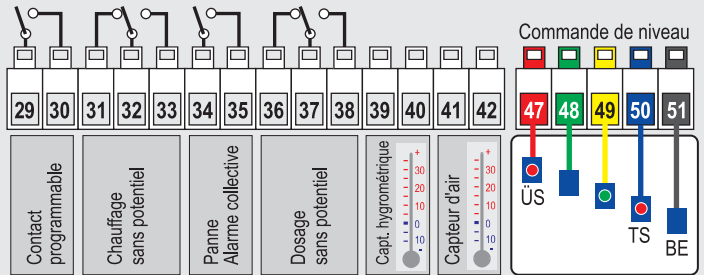
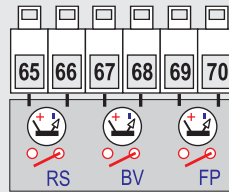

Bac tampon

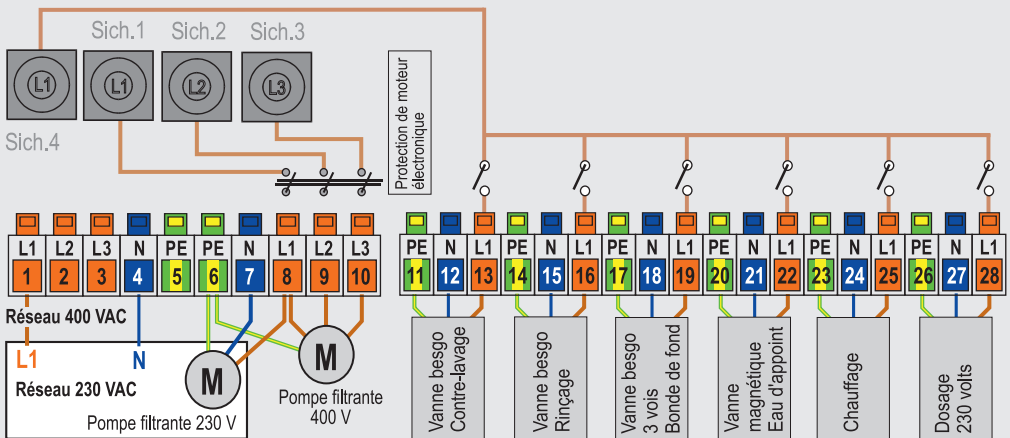

**Attention!** Un seule pompe de filtration peut être raccordée (Soit 230 V ou 400 V).

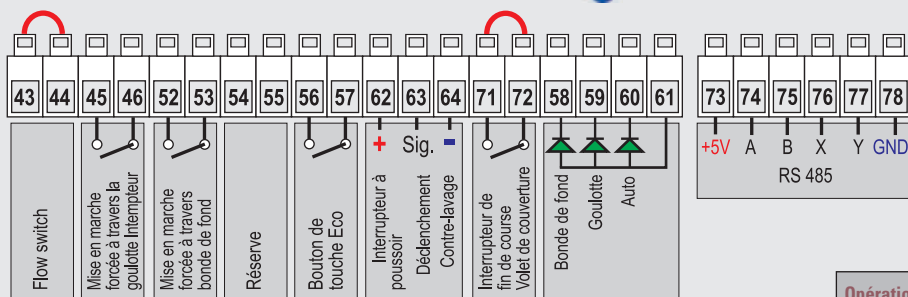

 Pont à la livraison

## avec Speck Badu Prime

Art. Nr. 034110

## avec Speck Badu Delta

Art. Nr. 034113

## avec Speck Badu Profi

Art. Nr. 034101

## avec Speck Badu Alpha

Art. Nr. 034112

Télécommande

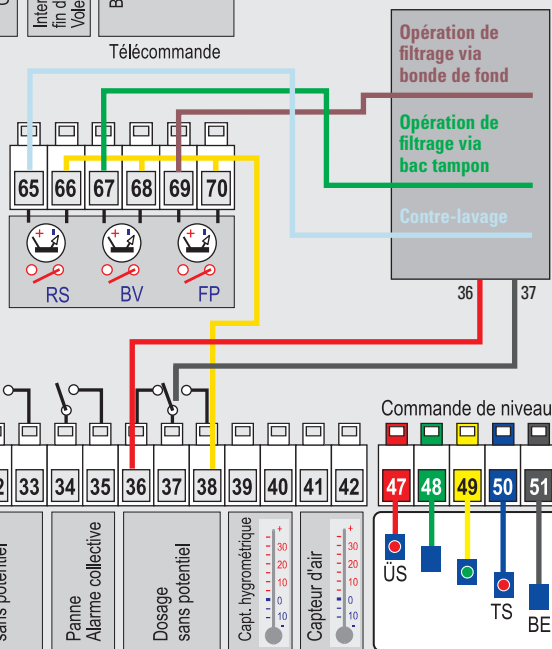

Bac tampon

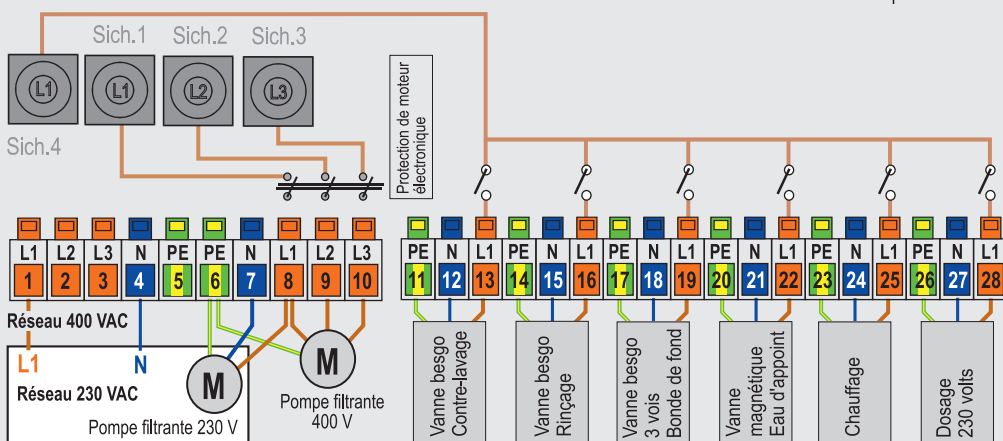

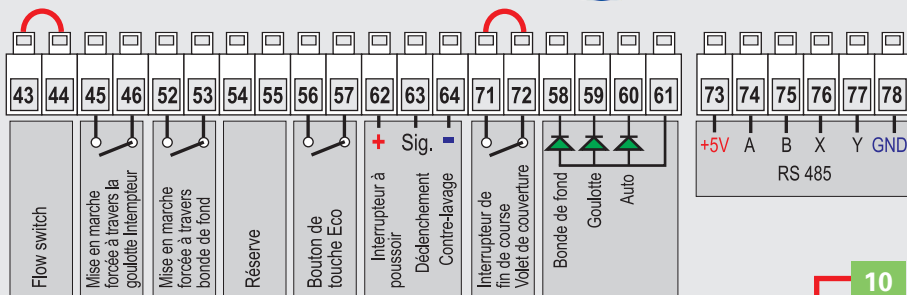

 Pont à la livraison

## avec Pentair IntelliFlow VSD et de commande IntelliComm II

Art. Nr. 034001  
Art. No 034006

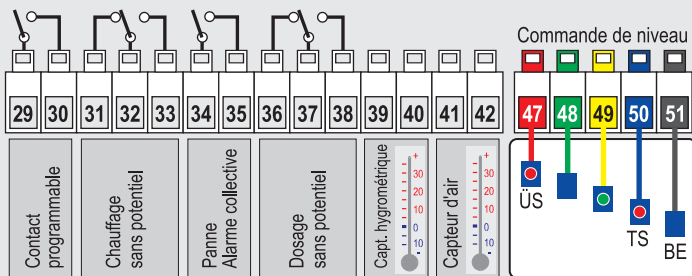
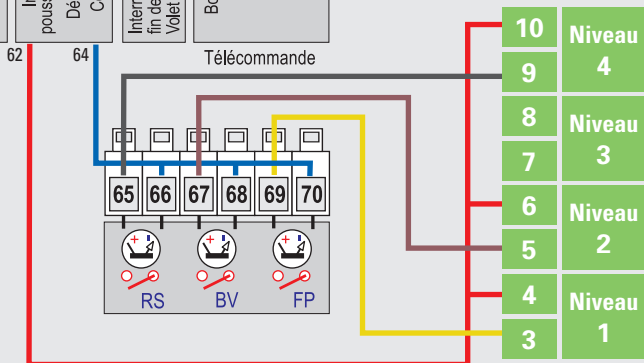

Bac tampon

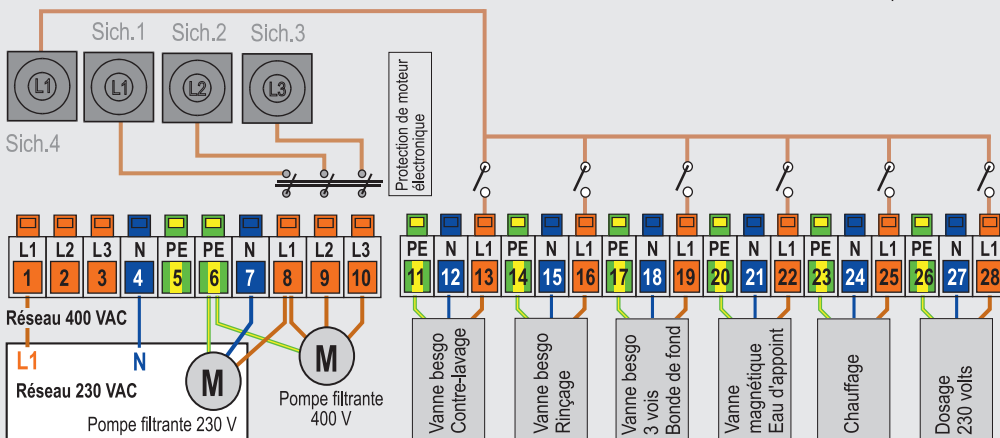

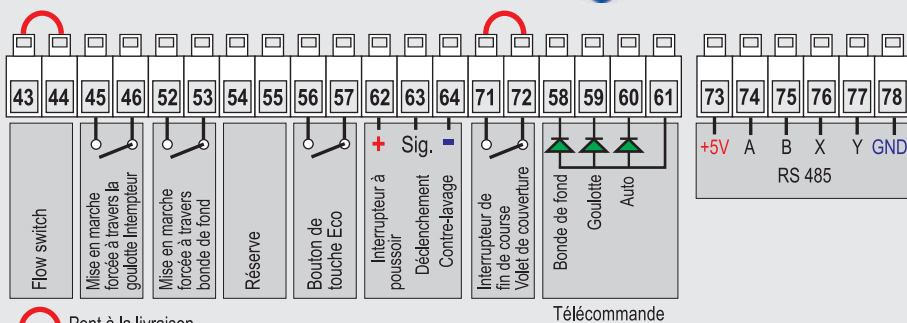

Pont à la livraison

Télécommande

## avec pompe UWE EO PM

Art. Nr. 037000

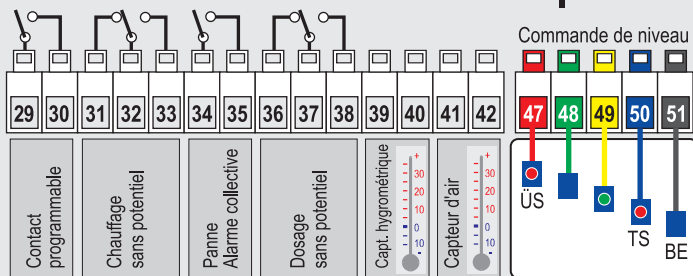
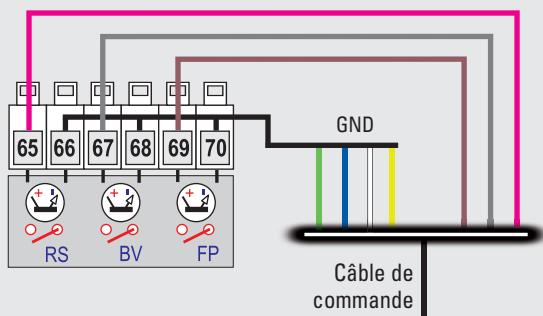

Bac tampon

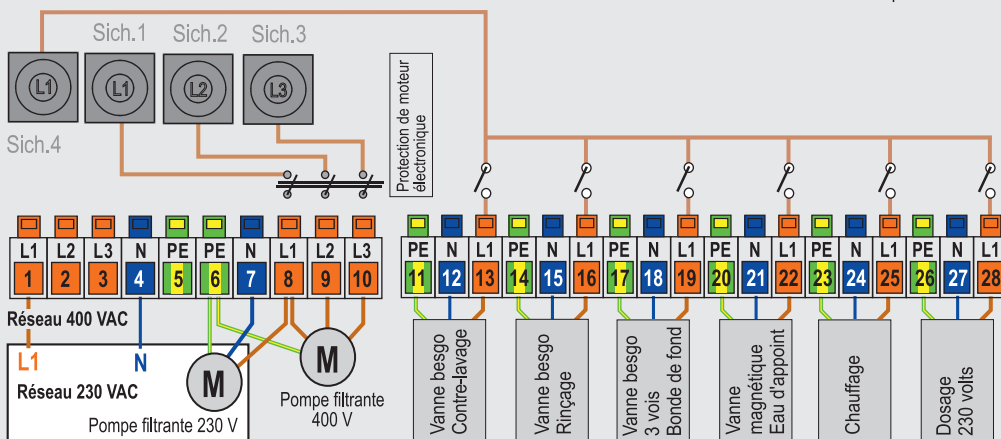

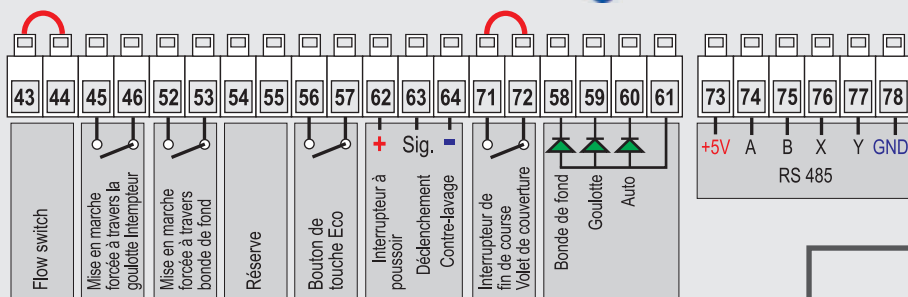

Pont à la livraison

## avec convertisseur de fréquence AS (ATV 212)

Art. Nr. 036120 - 036129

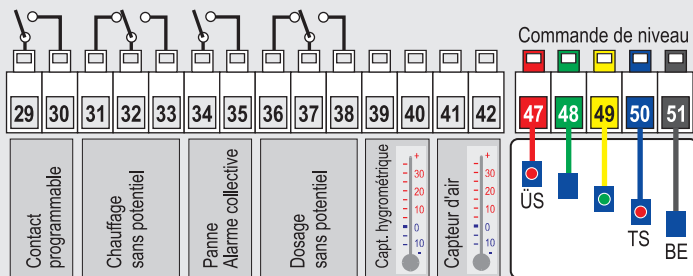
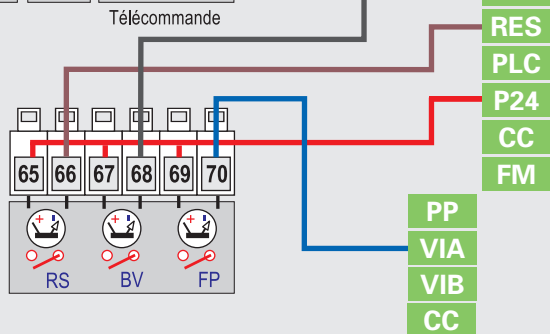

Bac tampon

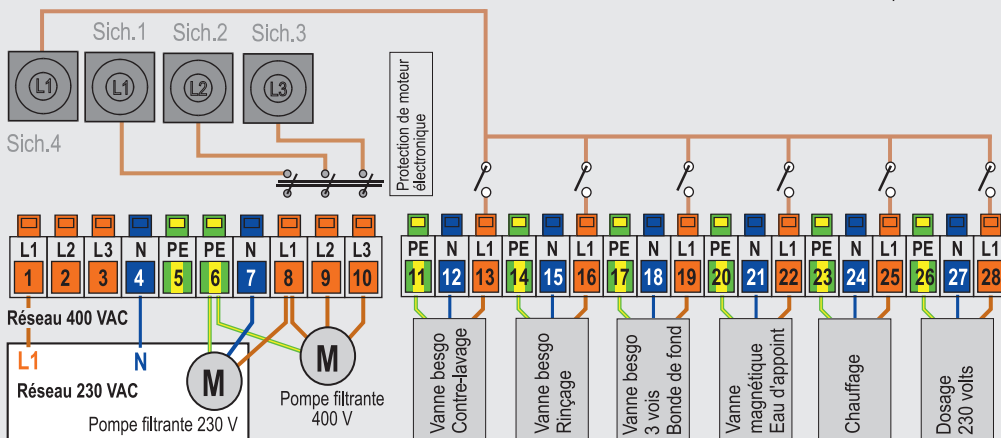



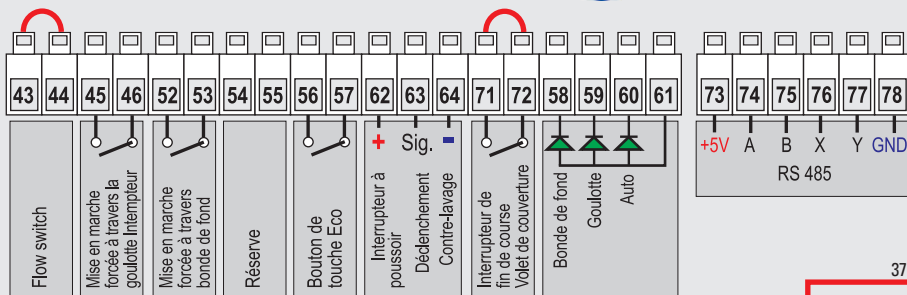

Pont à la livraison

avec convertisseur de fréquence  
Invertec Optidrive E2

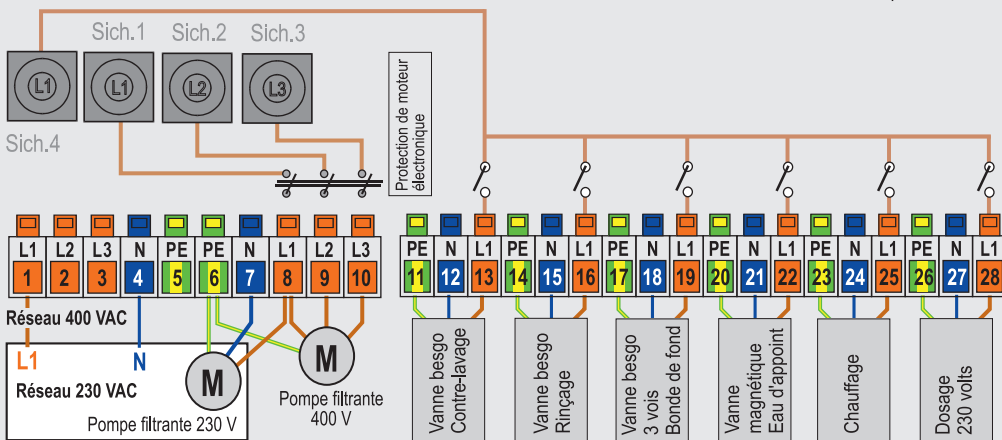
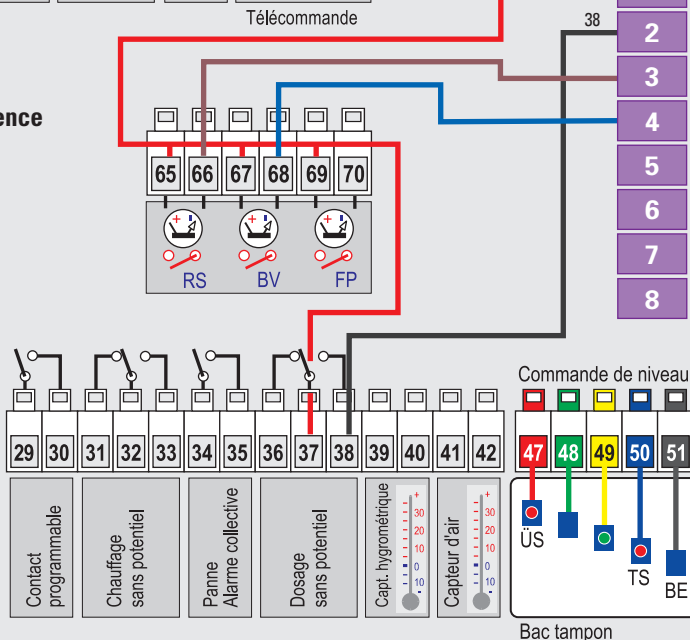

# Tableau de menu avec → fonction supplémentaire

